



Facturado a:  
 Nombre:  
 Calle:  
 Localidad: Código postal:  
 Provincia:  
 Tel: Fax:

Enviado a:  
 Nombre:  
 Calle:  
 Localidad: Código postal:  
 Provincia:  
 Tel: Fax:

Fecha de pedido:  
 Nº de pedido de Sunrise:



- = Standard
- = Opción con coste
- = Opción sin coste

YNG010000

**Peso máximo usuario: 85 kg**

## MEDIDAS

		Ancho de asiento en cm										
		22*	24*	26	28	30	32	34	36	38	40	
Profundidad de asiento en cm	24	○	○	○	○	○	○	○	○	○	○	Anchura ajustable + 2 cm
	26	○	○	○	○	○	○	○	○	○	○	
	28	○	○	○	○	○	○	○	○	○	○	Anchura ajustable + 2 cm
	30	○	○	○	○	○	○	○	○	○	○	
	30	○	○	○	○	○	○	○	○	○	○	Anchura ajustable + 2 cm
	32	○	○	○	○	○	○	○	○	○	○	
	34	○	○	○	○	○	○	○	○	○	○	Anchura ajustable + 2 cm
	36	○	○	○	○	○	○	○	○	○	○	
	38	○	○	○	○	○	○	○	○	○	○	Anchura ajustable + 2 cm
	40	○	○	○	○	○	○	○	○	○	○	

Profundidad ajustable + 4 cm \*\*

\*Anchuras de 22 y 24 cm sólo disponibles con armazón con abducción

\*\* Ajuste en profundidad de 4 cm no disponible con opción de armazón extra-largo

La altura trasera del asiento tiene que ser entre 0 y 12 cm más baja que la altura delantera.

\*la altura de asiento trasera no puede ser superior a la delantera

\*la altura de asiento trasera no puede ser más de 12 cm inferior a la delantera

Las ruedas de 4" y 5" macizas, las de 4" y 5" de mayor grosor, y las de 5" y 6" macizo blando siempre tienen que ir con horquilla ancha de 45 mm

		Altura delantera de asiento en cm														
		Horquilla		37	38	39	40	41	42	43	44	45	46	47	48	50
Ruedas delanteras	4"	111 mm x 45 mm	Carbotecture		○	○	○	○								
		123 mm x 45 mm	Carbotecture			○	○	○	○							
		111 mm x 32 mm	Carbotecture	○	○	○	○	○								
		138 mm x 45 mm	Aluminio					○	○	○	○					
		174 mm x 45 mm	Aluminio							○	○	○	○			
5"	111 mm x 45 mm	Carbotecture				○	○	○								
	123 mm x 45 mm	Carbotecture				○	○	○								
	111 mm x 32 mm	Carbotecture				○	○	○								
	138 mm x 45 mm	Aluminio						○	○	○	○					
	174 mm x 45 mm	Aluminio								○	○	○	○			
6"	111 mm x 45 mm	Carbotecture						○	○							
	123 mm x 45 mm	Carbotecture						○	○							
	138 mm x 45 mm	Aluminio						○	○							
		174 mm x 45 mm*	Aluminio							○	○	○	○	○	○	

\* La horquilla de 174 x 45 mm irá siempre en color gris

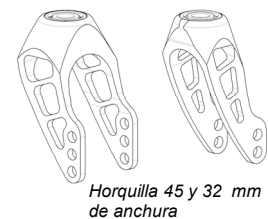

Horquilla 45 y 32 mm de anchura



Horquilla de 174 mm longitud x 45 mm anchura

		Altura trasera de asiento en cm															
		Ruedas	32	33	34	35	36	37	38	40	41	42	43	44	45	46	47
Ruedas traseras	20"		○	○		○											
	22"					○	○	○	○	○			○	○	○		
	24"									○	○	○	○	○	○		○

- Por favor consulte las hojas traseras para cualquier duda sobre medidas

- Todas las medidas están en cm y sin cojín

# Zippie Youngster 3

● = Standard    ○ = Opción sin coste    □ = Opción con coste

					PVP
<b>ASIENTO</b>					
<b>Tapicería de asiento</b> <i>(Se recomienda el uso de cojín)</i>					
YNG020101	●	Con 1 bolsillo			Std
YNG020102	□	Con 2 bolsillos <i>(no con anchos de asiento inferiores a 34 cm)</i>			
YNG020103	□	Un bolsillo y una bolsa de catéter <i>(no con anchos de asiento inferiores a 34 cm)</i>			
YNG020104	○	Sin tapicería			s/c
<b>Para ver asientos JAY, consulte la hoja de pedido de Jay</b>					
<b>Cojín con funda negra</b>					
a) Espuma	Grosor:	YNG020201 □ 3 cm	YNG020203 □ 5 cm	<i>(dureza media)</i>	
b) Latex	Grosor:	YNG020202 □ 5 cm	YNG020204 □ 8 cm	<i>(muy blando)</i>	
<b>Cojín con funda especial GORE-TEX</b>					
a) Espuma	Grosor:	YNG020205 □ 3 cm	YNG020207 □ 5 cm	<i>(dureza media)</i>	
b) Latex	Grosor:	YNG020206 □ 5 cm	YNG020208 □ 8 cm	<i>(muy blando)</i>	
YNG020302	□	Funda de cojín con cremallera			
<b>Accesorios de asiento</b>					
YNG020301	□	Cinturón con cierre			
YNG020303	□	Cinturón Jay FIT a 90° <i>(Colocado en el rail del asiento)</i>	<i>(Sólo con cojín. Anchura mín de asiento 26)</i>		
YNG020304	□	Cinturón Jay FIT a 45° <i>(Colocado en el rail del asiento)</i>	<i>(Sólo con cojín. Anchura mín de asiento 26)</i>		
YNG020305	□	Base sólida de asiento <i>(Solo para montajes de adaptadores para moldes)</i>			
<b>RESPALDO</b>					
<b>Respaldo</b>	<b>22.5 - 27.5</b>	<b>27.5 - 32.5</b>	<b>32.5 - 37.5</b>	<b>37.5 - 42.5</b>	
<b>Altura de respaldo montado de fábrica (cm)</b>	○ 22.5	○ 27.5	○ 32.5	○ 37.5	
	○ 25	○ 30	○ 35	○ 40	
	○ 27.5	○ 32.5	○ 37.5	○ 42.5	
<b>Tipo de respaldo</b>					
YNG030101	●	Standard: No ajustable en ángulo (90°), no plegable			Std
YNG030102	□	Respaldo ajustable en ángulos fijos <i>(Sólo con protector de aluminio para respaldo ajust.en ángulo YNG040202)</i>			
		□ 87° □ 90° □ 95° □ 100° □ 105°			
	□	Opción Built-4-Me: Respaldo Reclinable de -3° a 27° <i>(Sólo con prof de asiento de 30 cm y superiores)</i>			Bajo consulta
		<i>Incrementa el plazo de entrega de la silla (Incluye protector, no fenders)</i>			
<b>Empuñaduras</b>					
YNG030201	○	Sin empuñaduras			s/c
YNG030202	○	Empuñaduras fijas cortas			s/c
YNG030203	○	Empuñaduras fijas largas			s/c
YNG030204	□	Empuñaduras plegables <i>(sólo con alturas de respaldo desde 32,5 cm)</i>			
YNG030205	□	Empuñaduras regulables en altura <b>(1)</b> <i>(sólo para alturas de respaldo desde 30 cm)</i>			
YNG030206	□	Empuñaduras regulables en altura curvadas hacia fuera <b>(1)</b> <i>(no disponible con frenos de tambor)</i>			
YNG030207	□	Empuñaduras regulables en altura para JAY <b>(1)</b> <i>(sólo para alturas de respaldo desde 30 cm)</i>			
<b>Tapicería de respaldo</b>					
YNG030316	●	Tapicería de respaldo EXO			Std
	Color de ribetes:	● Negro    ○ Gris plata    ○ Naranja			
		○ Rojo    ○ Azul			
YNG030317	□	Tapicería de respaldo EXO PRO			
	Color de ribetes:	● Negro    ○ Gris plata    ○ Naranja			
		○ Rojo    ○ Azul			
YNG030305	○	Sin tapicería de respaldo			s/c
<b>Reposacabezas</b>					
YNG030401	□	Mediano YNG030402	□ Grande		
YNG030403	□	Barra rigidizadora			
<b>(1): No disponible en combinación con empuñaduras largas, cortas, ni plegables</b>					



Tapicería de asiento YNG020101

**Para ampliar la información sobre JAY póngase en contacto con nuestro servicio de atención al cliente**

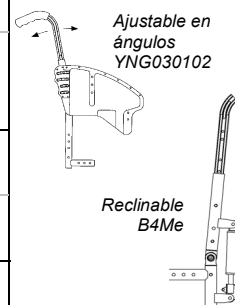

Ajustable en ángulos YNG030102

Reclinable B4Me



Cortas

Plegables



Ajustables en altura



Tapicería EXO



Tapicería EXO PRO



Colores de ribetes











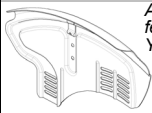

Reposacabezas

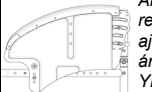
Para ampliar información visite nuestra página Web [www.SunriseMedical.es](http://www.SunriseMedical.es)





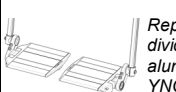
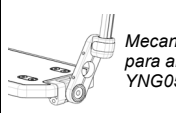

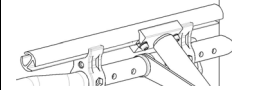
# Zippie Youngster 3

● = Standard    ○ = Opción sin coste    □ = Opción con coste

PVP

REPOSABRAZOS Y PROTECTORES LATERALES			
<b>Reposabrazos</b>			
YNG040101	□ Apoyo en forma de T regulable en altura <i>(sólo con YNG040211, YNG40201 y YNG40202)</i>		 Aluminio con fender YNG040211
<b>Protectores laterales</b>			
YNG040211	● Protector de aluminio con fender <i>(en el color del armazón)</i>	Std	 Aluminio sin fender YNG040201
YNG040201	○ Protector de aluminio (sin fender) <i>(en el color del armazón)</i>	s/c	
YNG040202	□ De aluminio para respaldo ajustable en ángulo <i>(en el color del armazón)</i>		 Aluminio para respaldo ajustable en ángulo YNG040202
YNG040203	□ Protector ligero fibra de carbono <b>(2)</b>		
YNG040212	○ Protector de aluminio con Fender para freno Safari (Par)	s/c	 Ligero fibra de carbono YNG040203
YNG040205	○ Protector lateral de composite <i>(color negro)</i>	s/c	
YNG040204	○ Fender de composite <b>(1)</b> <i>(color negro)</i>	s/c	
YNG040210	□ Guardabarros de composite para protectores laterales <i>(color negro)</i>		 Para freno Safari YNG040212
<b>Mesas</b>			
YNG040206	□ Mesa regulable en altura, para anchos de asiento de 22 a 36cm <i>(no con anchuras de 38 y 40cm)</i>		 Protector composite YNG040205
	□ Mesa abatible para anchuras de asiento de 26 a 40 cm YNG040207 ○ Colocada a la derecha    YNG040208 ○ Colocada a la izquierda	s/c	
<b>REPOSAPIÉS</b> <i>(Ver página traseras para las distintas posiciones de las plataformas)</i>			
YNG050106	● Plataforma única Youngster 3 de composite (abatible y multiajustable) <i>(Ese necesario seleccionar la longitud de anclaje para plataforma Youngster3)</i> <i>(En combinación con anchuras de asiento de 38 y 40 cm y armazón con abducción, la plataforma irá en aluminio)</i>	Std	 Plataforma única Youngster3 YNG050106
	○ Anclaje plataforma Youngster3 <i>(consultar páginas traseras de medidas)</i> YNG050116 ○ Corto (90mm)    YNG050117 ○ Largo (121mm)	s/c	
	□ Plataforma única ajustable en ángulo (abatible)		 Plataforma única composite YNG050102
YNG050102	□ Composite <i>(anchuras de 26 a 40 cm en armazón con abducción; de 30 a 40 cm en armazón standard)</i>		
YNG050103	□ Carbono <i>(anchuras de 28 a 40 cm en armazón con abducción; de 32 a 40 cm en armazón standard)</i>		
YNG050111	□ Reposapiés divididos de composite Youngster 3 <i>(no con anchura de asiento de 22cm)</i>		 Reposapiés divididos composite YNG050111
YNG050101	□ Reposapiés divididos de aluminio Youngster3 <i>(Anchuras desde 26 cm en armazón con abducción, desde 30 cm armazón standard)</i>		
<b>Accesorios reposapiés</b>			
YNG050107	□ Bloqueo para plataforma única Youngster3 <i>(sólo con plataforma única Youngster3)</i>		 Reposapiés divididos aluminio YNG050101
YNG050115	□ Posicionadores de pie para plataforma única ajustable en ángulo <i>(sólo con plataf única ajustable ángulo)</i>		
	□ Bloqueo para reposapiés divididos de composite <i>(sólo con reposapiés divididos de composite Youngster3)</i>		 Mecanismo para abatir YNG050108
YNG050112	□ Montaje derecho		
YNG050113	□ Montaje izquierdo		
YNG050114	□ Par		
YNG050108	□ Mecanismo para abatir la plataforma hacia el exterior de la silla <i>(no disponible con reposapiés divididos)</i>		
<b>Longitud de pierna (LLL)</b>			
○ 17 ○ 18 ○ 19 ○ 20    ○ 21    ○ 22    ○ 23    ○ 24			
○ 25 ○ 26 ○ 27 ○ 28    ○ 29    ○ 30    ○ 31    ○ 32			
○ 33 ○ 34 ○ 35 ○ 36    ○ 37    ○ 38    ○ 39    ○ 40			
○ 41 ○ 42 ○ 43 ○ 44			
<b>Todas las medidas están en cm</b>			
<b>ARMAZÓN</b>			
YNG010101	● Armazón Standard <i>(Para anchuras de 26 a 40 cm)</i>	Std	 Armazón standard
YNG010102	○ Armazón con ángulo hacia el exterior (abductor) fijo <i>(Para anchuras de 22 a 40 cm)</i>	s/c	
<b>Armazón extra largo</b>			
YNG010201	□ Armazón extra largo (5cm) Indicado para colocar otros sistemas de sedestación ya que permite retrasar 5 cm la profundidad de asiento <i>(no compatible con el ajuste en profundidad standard de 4 cm)</i> <i>(No disponible con protector ligero de fibra de carbono)</i>		 Armazón extra largo
<b>(1): no disponible con protección interior, reposabrazos, ni protector ligero de fibra de carbono</b>			
<b>(2): no disponible con protección interior, reposabrazos, ni fender</b>		Para ampliar información visite nuestra página Web <a href="http://www.SunriseMedical.es">www.SunriseMedical.es</a>	
		© Sunrise Medical 2018 3 / 5	

# Zippie Youngster 3

● = Standard    ○ = Opción sin coste    □ = Opción con coste		PVP	
<b>Accesorios de armazón</b> <small>(Elegir tubos de cola o antivuelcos, no ambas cosas)</small>			
<b>Tubo de cola</b>			
YNG010301	<input type="checkbox"/> Izquierdo	YNG010302 <input type="checkbox"/> Derecho	
YNG010303	<input type="checkbox"/> Soportes bastones con velcro <small>(Siempre con tubo de cola)</small>		
<b>Antivuelcos abatibles</b>			
YNG010306	<input type="checkbox"/> Izquierdo	YNG010307 <input type="checkbox"/> Derecho	
YNG010308	<input type="checkbox"/> Par		
YNG010309	<input type="checkbox"/> Ruedas de tránsito <small>(No compatible con tubos de cola ni antivuelcos)</small>		
<b>ACCESORIOS PARA HANDBIKE</b>			
YNG090912	<input type="checkbox"/> Anclajes para handbike Quickie Attitude <b>(4)</b> <small>peso máximo de usuario para handbike Attitude es 100 kg (seleccionar siempre que la silla se vaya a pedir junto con una handbike Attitude)</small>		s/c
YNG090911	<input type="checkbox"/> Anclajes para handbike Quickie Attitude, sin pedido de Attitude <b>(1)</b> <small>(si la silla no se pide junto con una handbike Attitude) (el peso máximo de usuario para handbike Attitude es 100 kg)</small>		
<b>RUEDAS DELANTERAS</b> <small>(compruebe con la selección de tamaño de rueda que ha hecho en la página 1)</small>			
YNG080201	<input type="checkbox"/> Macizas	<small>(Siempre con horquilla de 45 mm) (sólo de 4" y 5")</small>	s/c
YNG080202	<input type="checkbox"/> Macizo blando	<small>(Siempre con horquilla de 45 mm) (sólo de 5" y 6")</small>	s/c
<b>Con luces</b>			
YNG080203	<input type="checkbox"/> Macizas	<small>(no disponibles en 6")</small>	
<b>Con llanta de aluminio</b>			
YNG080204	<input type="checkbox"/> Macizas	<small>(sólo de 4" y 5")</small>	
YNG080205	<input type="checkbox"/> Mayor grosor (macizo blando)	<small>(Siempre con horquilla de 45 mm) (sólo de 4" y 5")</small>	
<b>RUEDAS TRASERAS</b> <small>(compruebe con la selección de tamaño de rueda que ha hecho en la página 1)</small>			
YNG070101	<input type="checkbox"/> Con radios rectos	<small>(sólo 22")</small>	s/c
YNG070102	<input type="checkbox"/> Con radios cruzados	<small>(para 22" y 24")</small>	s/c
YNG070103	<input checked="" type="checkbox"/> Ruedas de diseño (con radios rectos)	<small>(sólo 24")</small>	Std
YNG070104	<input type="checkbox"/> Ruedas ligeras <b>(3)</b>	<small>(para 22" y 24")</small>	
YNG070105	<input type="checkbox"/> Ruedas Proton (super ligeras) <b>(3)</b>		
YNG070111	<input type="checkbox"/> Ruedas con freno de tambor para acompañante	<small>(para 22" y 24") No con hemipleja. (Radios cruzados. Aros sin color)</small>	
YNG070106	<input type="checkbox"/> Ruedas Mountain Bike	<small>(Sólo 24". Siempre con cubiertas Mountain Bike y aros de aluminio negros)</small>	
YNG070107	<input type="checkbox"/> Ruedas de Mountain Bike de 24" adicionales	<small>(sólo con 24" &amp; cubiertas Mountain Bike)</small>	
	<input type="checkbox"/> Sistema de hemipleja con eje Quick Release <b>(4)</b>		
	YNG070108 <input type="checkbox"/> Izquierdo	YNG070109 <input type="checkbox"/> Derecho	
<b>CUBIERTAS</b> <small>(seleccione una opción)</small>			
YNG070201	<input type="checkbox"/> Alta presión lisas (Right Run)		s/c
YNG070202	<input type="checkbox"/> Macizas <b>(2)</b>	<small>(para 22" y 24")</small>	s/c
YNG070112	<input type="checkbox"/> Schwalbe One	<small>(Sólo 24")</small>	
YNG070204	<input type="checkbox"/> 24" doble perfil	<small>(sólo 24")</small>	
YNG070205	<input type="checkbox"/> Marathon Plus evolution	<small>(Sólo 24")</small>	
<b>AROS</b>			
YNG070301	<input checked="" type="checkbox"/> Aluminio gris plata anodizado <b>(3)</b>		s/c
YNG070302	<input type="checkbox"/> Aluminio gris plata pintado <b>(3)</b>		s/c
YNG070303	<input type="checkbox"/> Aluminio pintado de color. Códido de color....		
YNG070304	<input type="checkbox"/> Acero inoxidable	<small>(sólo 22" y 24")</small>	s/c
YNG070305	<input type="checkbox"/> Titanio	<small>(sólo 22" y 24")</small>	
YNG070306	<input type="checkbox"/> Titanio pintados	<small>(sólo 22" y 24")</small>	
YNG070307	<input type="checkbox"/> Engomados (antideslizantes)	<small>(sólo 22" y 24")</small>	
YNG070308	<input type="checkbox"/> Max Grepp anti-deslizante	<small>(22" y 24") (Aros antideslizantes sin separación entre el aro y la rueda)</small>	
	Montaje del aro	YNG070401 ● Standard = 17mm    YNG070402 ○ Ancho = 27mm	s/c
		YNG070403 <input type="checkbox"/> Estrecho = 7mm <small>(sólo en acero inoxidable 24")</small>	
YNG070309	<input type="checkbox"/> Funda para el aro	<input type="checkbox"/> 22" <input type="checkbox"/> 24"	
<b>CAMBER</b>			
YNG070501	<input type="checkbox"/> 0°		s/c
YNG070502	<input type="checkbox"/> 1°		s/c
YNG070503	<input type="checkbox"/> 2°		s/c
YNG070504	<input type="checkbox"/> 3°		s/c
YNG070505	<input type="checkbox"/> 4°		s/c
<b>Ejes de desmontaje rápidos</b>			
YNG070506	<input checked="" type="checkbox"/> Std		Std
YNG070507	<input type="checkbox"/> Ejes tetrapléjia		
(1):	<b>No posible con armazón corto y ruedas de 24"; no posible con frenos de rodilla</b>		Para ampliar información visite nuestra página Web <a href="http://www.SunriseMedical.es">www.SunriseMedical.es</a> © Sunrise Medical 2018 4 / 5
(2):	<b>No disponible con ruedas ligeras ni Proton</b>		
(3):	<b>No disponible con montaje del aro para ruedas ligeras o Proton</b>		
(4):	<b>Sin ajuste del camber, no con frenos de tambor. Sólo con ruedas traseras de radios cruzados, anchura de asiento desde 28 cm</b>		

# Zippie Youngster 3

● = Standard    C = Opción sin coste    □ = Opción con coste

PVP

## PROTECTORES DE RADIOS

(sólo disponibles para ruedas de 22 y 24")

YNG070601	<input type="checkbox"/>	Transparentes			
YNG070602	<input type="checkbox"/>	Rotation	YNG070613	<input type="checkbox"/>	Graphic
YNG070603	<input type="checkbox"/>	Fantasy	YNG070614	<input type="checkbox"/>	Galactica
YNG070604	<input type="checkbox"/>	Princess	YNG070615	<input type="checkbox"/>	Dancing Bear
YNG070605	<input type="checkbox"/>	Happy Lions	YNG070616	<input type="checkbox"/>	Water world
YNG070606	<input type="checkbox"/>	Monkeys	YNG070617	<input type="checkbox"/>	Pirates
YNG070607	<input type="checkbox"/>	Oriental	YNG070618	<input type="checkbox"/>	Racing
YNG070608	<input type="checkbox"/>	Superhero	YNG070619	<input type="checkbox"/>	Graffiti
YNG070609	<input type="checkbox"/>	Hot wheels	YNG070620	<input type="checkbox"/>	Basketball
YNG070610	<input type="checkbox"/>	Pool	YNG070621	<input type="checkbox"/>	Flying water
YNG070611	<input type="checkbox"/>	Silk	YNG070622	<input type="checkbox"/>	Abstract
YNG070612	<input type="checkbox"/>	Tiger	YNG070623	<input type="checkbox"/>	Zebra



Consulte la hoja de Protectores para ver otros modelos disponibles

## FRENOS

(seleccione una opción)

YNG060101	<input checked="" type="radio"/>	Freno standard			Std		
	<input type="checkbox"/>	Freno de rodilla (montado alto)					
		YNG060104	<input type="radio"/>	angulado hacia el interior	YNG060102	<input type="radio"/>	angulado hacia el exterior
YNG060105	<input type="checkbox"/>	Freno Safari (integrado dentro del protector lateral)					
YNG060106	<input type="checkbox"/>	Freno de acompañante con freno usuario Safari					
YNG060107	<input type="checkbox"/>	Frenos de tambor (accionables por el acompañante, con eje quick-release)			(sólo 22" y 24")		
<b>Accesorios de frenos</b>							
YNG060201	<input type="checkbox"/>	Alargador para freno de rodilla (montado alto), abatible			(sólo con freno de rodilla, montado alto)		



## ACCESORIOS

YNG090108	<input checked="" type="radio"/>	Kit de herramientas			Std
YNG090101	<input type="checkbox"/>	Bomba de alta presión			(0-14 bares)
YNG090102	<input type="checkbox"/>	Bomba de inflado			
YNG090103	<input type="checkbox"/>	Mochila			
YNG090104	<input type="checkbox"/>	Bolsa de red			
YNG090105	<input type="checkbox"/>	Anti-golpes			
YNG090106	<input type="checkbox"/>	Portamaletas			
YNG090107	<input type="checkbox"/>	Soporte para el teléfono móvil			



## COLORES

Armazón			Aro			Carrete/llanta							
01 Blanco	<input type="radio"/>	YNG090201	<input type="checkbox"/>	YNG090301	<input type="checkbox"/>	YNG090401	27 Gris pizarra	<input type="radio"/>	YNG090224	<input type="checkbox"/>	YNG090324	<input type="checkbox"/>	YNG090424
02 Gris plata brillante	<input type="radio"/>	YNG090202	<input type="checkbox"/>	YNG090302	<input type="checkbox"/>	YNG090402	28 Gris platino	<input type="radio"/>	YNG090225	<input type="checkbox"/>	YNG090325	<input type="checkbox"/>	YNG090425
03 Gris plata mate	<input type="radio"/>	YNG090203	<input type="checkbox"/>	YNG090303	<input type="checkbox"/>	YNG090403	29 Negro	<input type="radio"/>	YNG090226	<input type="checkbox"/>	YNG090326	<input type="checkbox"/>	YNG090426
04 Gris plata metalizado	<input type="radio"/>	YNG090204	<input type="checkbox"/>	YNG090304	<input type="checkbox"/>	YNG090404	31 Negro mate	<input type="radio"/>	YNG090228	<input type="checkbox"/>	YNG090328	<input type="checkbox"/>	YNG090428
06 Amarillo canario	<input type="radio"/>	YNG090205	<input type="checkbox"/>	YNG090305	<input type="checkbox"/>	YNG090405	32 Blanco puro	<input type="radio"/>	YNG090229	<input type="checkbox"/>	YNG090329	<input type="checkbox"/>	YNG090429
07 Verde manzana brillante	<input type="radio"/>	YNG090206	<input type="checkbox"/>	YNG090306	<input type="checkbox"/>	YNG090406	33 Rosa flúor	<input type="radio"/>	YNG090230	<input type="checkbox"/>	YNG090330	<input type="checkbox"/>	YNG090430
08 Verde manzana mate	<input type="radio"/>	YNG090207	<input type="checkbox"/>	YNG090307	<input type="checkbox"/>	YNG090407	34 Bronce	<input type="radio"/>	YNG090233	<input type="checkbox"/>	YNG090333	<input type="checkbox"/>	YNG090433
14 Azul	<input type="radio"/>	YNG090212	<input type="checkbox"/>	YNG090312	<input type="checkbox"/>	YNG090412	35 Azul pastel	<input type="radio"/>	YNG100127	<input type="checkbox"/>	YNG100227	<input type="checkbox"/>	YNG100327
15 Azulón brillante	<input type="radio"/>	YNG090213	<input type="checkbox"/>	YNG090313	<input type="checkbox"/>	YNG090413	36 Cian	<input type="radio"/>	YNG100128	<input type="checkbox"/>	YNG100228	<input type="checkbox"/>	YNG100328
16 Azulón mate	<input type="radio"/>	YNG090214	<input type="checkbox"/>	YNG090314	<input type="checkbox"/>	YNG090414	37 Naranja metalizado	<input type="radio"/>	YNG100129	<input type="checkbox"/>	YNG100229	<input type="checkbox"/>	YNG100329
19 Violeta	<input type="radio"/>	YNG090216	<input type="checkbox"/>	YNG090316	<input type="checkbox"/>	YNG090416	39 Cappuccino	<input type="radio"/>	YNG100131	<input type="checkbox"/>	YNG100231	<input type="checkbox"/>	YNG100331
20 Violeta oscuro mate	<input type="radio"/>	YNG090217	<input type="checkbox"/>	YNG090317	<input type="checkbox"/>	YNG090417	40 Verde pistacho	<input type="radio"/>	YNG100132	<input type="checkbox"/>	YNG100232	<input type="checkbox"/>	YNG100332
21 Rojo	<input type="radio"/>	YNG090218	<input type="checkbox"/>	YNG090318	<input type="checkbox"/>	YNG090418	41 Rosa metalizado	<input type="radio"/>	YNG100133	<input type="checkbox"/>	YNG100233	<input type="checkbox"/>	YNG100333
22 Rojo brillante	<input type="radio"/>	YNG090219	<input type="checkbox"/>	YNG090319	<input type="checkbox"/>	YNG090419	42 Gris antracita mate	<input type="radio"/>	YNG100134	<input type="checkbox"/>	YNG100234	<input type="checkbox"/>	YNG100334
23 Rojo mate	<input type="radio"/>	YNG090220	<input type="checkbox"/>	YNG090320	<input type="checkbox"/>	YNG090420	43 Azul Azure	<input type="radio"/>	YNG100135	<input type="checkbox"/>	YNG100235	<input type="checkbox"/>	YNG100335
24 Naranja butano	<input type="radio"/>	YNG090221	<input type="checkbox"/>	YNG090321	<input type="checkbox"/>	YNG090421							
26 Negro/gris en relieve	<input type="radio"/>	YNG090223	<input type="checkbox"/>	YNG090323	<input type="checkbox"/>	YNG090423							

## Color anodizado en horquilla y pletina del eje

La horquilla de 174 x 45 mm irá siempre en color gris

YNG090507	Gris plata mat	<input type="checkbox"/>
YNG090508	Naranja	<input type="checkbox"/>
YNG090509	Negro	<input checked="" type="radio"/>

## Zippie Youngster 3 - Precio básico

Precio de opciones

Sin IVA

Con IVA

**Precio total**

Sunrise Medical

Dirección:

Tel.

Fax.

E-mail:

Para ampliar información  
visite nuestra página web  
[www.SunriseMedical.es](http://www.SunriseMedical.es)

PROTECTORES DE RADIOS



Rotation



Graphic



Bibbo



Fantasy



Galactica



Cheese



Princess



Dancing Bear



Jungle fever



SuperHero



Happy Lions



Waterworld



Randolf



Monkeys



Pirates



Tiger



Zebra



Abstract



Racing

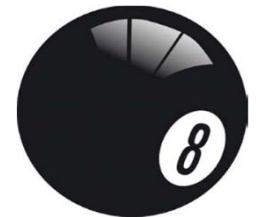

Pool



Oriental



Dirt Race



Feather



Hot wheels



Chrome wheels



Graffiti



Creative

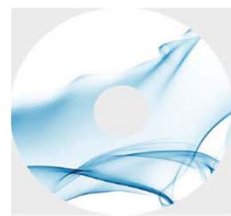

Silk

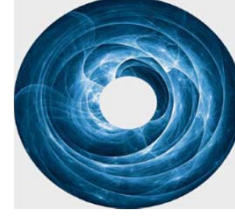

Space



Flying water



Basketball



Basketball2

## PROTECTORES LATERALES

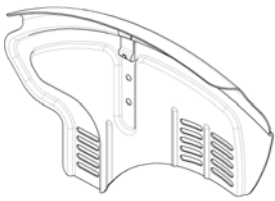

YNG040211  
Protector aluminio con fender

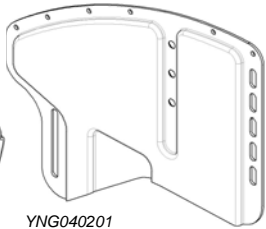

YNG040201  
Protector aluminio sin fender

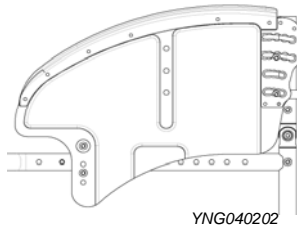

YNG040202  
Protector aluminio para respaldo  
ajustable en ángulo



YNG040203  
Protector fibra carbono

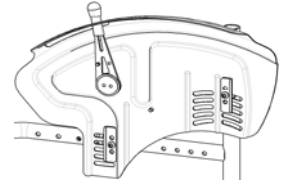

YNG040212  
Protector aluminio con  
fender para freno de Safari



YNG040205  
Protector lateral composite

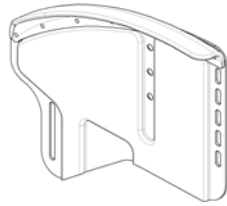

YNG040201 con YNG040204 fender  
de composite atornillado

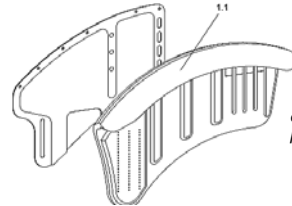

YNG040210 Guardabarros  
de composite para  
protector lateral

## REPOSAPIÉS Y PLATAFORMAS

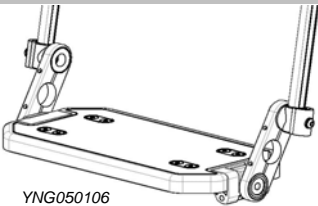

YNG050106  
Plataforma única Youngster3

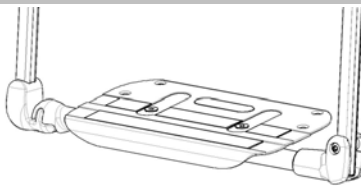

YNG050102 / YNG050103  
Plataforma única ajustable en ángulo



YNG050111  
Reposapiés divididos composite

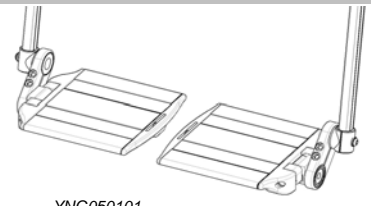

YNG050101  
Reposapiés divididos aluminio



YNG050115  
Posicionadores de pie

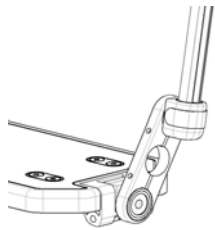

YNG050108  
Mecanismo para abatir la  
plataforma

## FRENOS

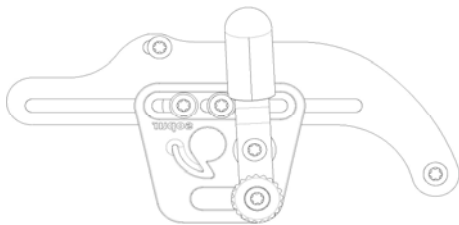

YNG060101 Freno standard

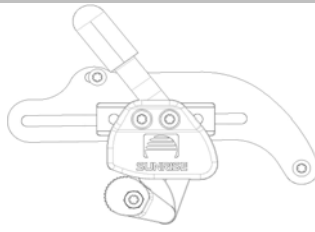

YNG060102 Freno de rodilla montado alto  
angulado hacia el exterior

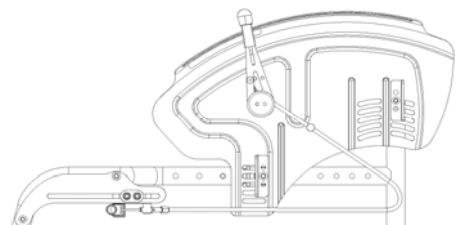

YNG060105 Freno Safari

## ARMAZÓN

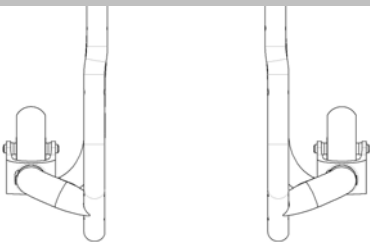

YNG010101 Armazón Standard



YNG010102 Armazón con ángulo  
hacia el exterior (abducción)

## RESPALDO

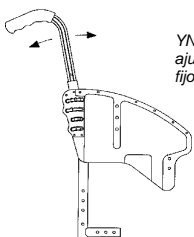

YNG030102 Respaldo  
ajustable en ángulos  
fijos



Respaldo reclinable de  
-3° a 27° B4Me

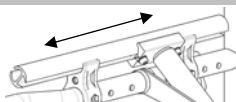

YNG010201  
Kit de crecimiento en profundidad

**YOUNGSTER 3 Alturas de asiento y longitud de pierna (LLL)**

**Altura delantera de asiento (en cm)**

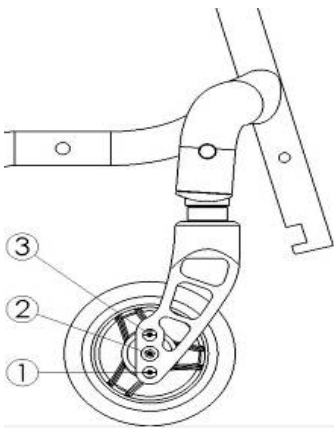
	Posición de la horquilla	Ruedas delanteras			
		4"	5"	6"	
	Horquilla (98x32mm)	2	38	X	X
		1	40	41	X
	Horquilla (111x32 mm)	2	40	41	X
		1	41	42	X
	Horquilla (111x45 mm)	3	39	X	X
		2	40	41	X
		1	41	42	43
	Horquilla (123x45mm)	3	40	41	X
		2	41	42	43
		1	42	44	45
	Horquilla (138x45 mm)	3	42	43	43
		2	43	44	45
		1	44	45	46
	Horquilla (174x45 mm)	4 (sólo con horquilla 174 mm)	X	45	46
	3	44	46	47	
	2	46	47	48	
	1	47	48	50	

**Detalles**

\* Alturas de asiento con espaciador de 10 mm entre la horquilla y el armazón - El espaciador puede también montarse bajo la horquilla => reduce la altura de asiento 10 mm  
 \* sin cojín  
 \* Ángulo de asiento a 0°  
 \* X = No disponible

**Altura trasera de asiento(en cm) con ruedas traseras de 20, 22 y 24"**

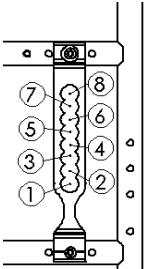
	Posición pletina del eje	Ruedas traseras		
		20"	22"	24"
	8	32	35,5	X
	7	33	37	X
	6	35	38	41
	5	X	40	42,5
	4	X	41,5	43,5
	3	X	43	44,5
	2	X	44	45,5
	1	X	45,5	47

**Detalles**

\*medidas con cubiertas 1" \* Ángulo de asiento a 0°  
 \* sin cojín \* X = No disponible  
 \* Camber a 0°

**Distancia del asiento a la parte superior del aro (tubo exterior)**

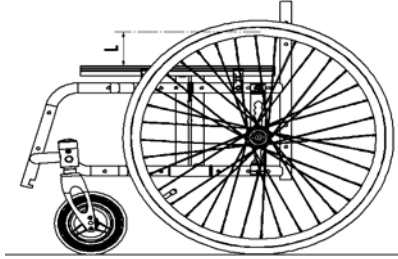
	Posición pletina del eje	Ruedas traseras		
		20"	22"	24"
	8	12,5	14	X
	7	11	13	X
	6	10	11,5	14,5
	5	X	10	13
	4	X	9	12
	3	X	8	10,5
	2	X	6,5	9,5
	1	X	5	8

**Detalles**

\* sin cojín \* X = No disponible \* Camber a 0°

**Longitudes de pierna con plataforma única ajustable en ángulo YNG050102 ó YNG050103**

	Posición de la horquilla	Ruedas delanteras 4"		Ruedas 5"		Ruedas 6"	
		min. LLL	max. LLL	min. LLL	max. LLL	min. LLL	max. LLL
Horquilla 98 mm	2	30	34	X	X	X	X
	1	30	35	X	X	X	X
Horquilla 111 mm	3	30	34	X	X	X	X
	2	30	35	X	X	X	X
Horquilla 111 mm	1	30	36	X	X	X	X
	3	30	35	X	X	X	X
Horquilla 123 mm	2	30	36	X	X	X	X
	1	30	38	30	39	X	X
Horquilla 138 mm	3	30	36	X	X	X	X
	2	30	38	30	39	X	X
	1	30	39	30	40	X	X
Horquilla 174 mm	4	X	X	30	40	X	X
	3	30	40	30	41	30	34
	2	30	41	30	43	30	43
	1	30	42	30	44	30	45

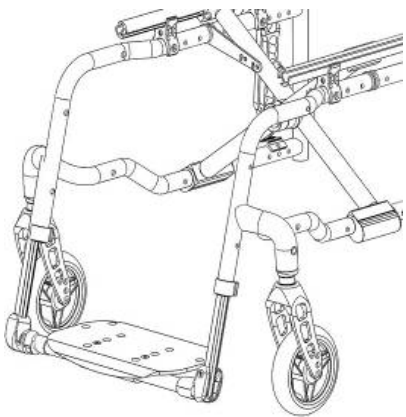



**Longitud de pierna LLL con plataforma única abatible Youngster 3 YNG050106**

<b>Posición 1 Plataforma</b> 	Horquilla	Posición horquilla	Ruedas delanteras 4"				Ruedas delanteras 5"				Ruedas delanteras 6"			
			Anclaje corto		Anclaje largo		Anclaje corto		Anclaje largo		Anclaje corto		Anclaje largo	
			min. LLL	max. LLL	min. LLL	max. LLL	min. LLL	max. LLL	min. LLL	max. LLL	min. LLL	max. LLL	min. LLL	max. LLL
98 mm	2	15	26	12	29	X	X	X	X	X	X	X	X	
	1	15	26	12	29	15	26	12	29	X	X	X	X	
111 mm	3	15	26	12	29	X	X	X	X	X	X	X	X	
	2	15	26	12	29	15	26	12	29	X	X	X	X	
123 mm	1	15	26	12	29	15	26	12	29	15	26	12	29	
	3	15	26	12	29	15	26	12	29	15	26	X	X	
	2	15	26	12	29	15	26	12	29	15	26	12	29	
138 mm	1	15	26	12	29	15	26	12	29	15	26	12	29	
	3	15	26	12	29	15	26	12	29	15	26	12	29	
	2	15	26	12	29	15	26	12	29	15	26	12	29	
174 mm	1	15	26	12	29	15	26	12	29	15	26	12	29	
	4	X	X	X	X	15	26	12	29	15	26	12	29	
	3	15	26	12	29	15	26	12	29	15	26	12	29	
	2	15	26	12	29	15	26	12	29	15	26	12	29	

<b>Posición 2 Plataforma</b> 	Horquilla	Posición horquilla	Ruedas delanteras 4"				Ruedas delanteras 5"				Ruedas delanteras 6"			
			Anclaje corto		Anclaje largo		Anclaje corto		Anclaje largo		Anclaje corto		Anclaje largo	
			min. LLL	max. LLL	min. LLL	max. LLL	min. LLL	max. LLL	min. LLL	max. LLL	min. LLL	max. LLL	min. LLL	max. LLL
98 mm	2	14	24	11	26	X	X	X	X	X	X	X	X	
	1	14	24	11	26	14	24	11	26	X	X	X	X	
111 mm	3	14	24	11	26	X	X	X	X	X	X	X	X	
	2	14	24	11	26	14	24	11	26	X	X	X	X	
123 mm	1	14	24	11	26	14	24	11	26	14	24	11	26	
	3	14	24	11	26	14	24	11	26	14	24	X	X	
	2	14	24	11	26	14	24	11	26	14	24	11	26	
138 mm	1	14	24	11	26	14	24	11	26	14	24	11	26	
	3	14	24	11	26	14	24	11	26	14	24	11	26	
	2	14	24	11	26	14	24	11	26	14	24	11	26	
174 mm	1	14	24	11	26	14	24	11	26	14	24	11	26	
	4	X	X	X	X	14	24	11	26	14	24	11	26	
	3	14	24	11	26	14	24	11	26	14	24	11	26	
	2	14	24	11	26	14	24	11	26	14	24	11	26	

<b>Posición 3 Plataforma</b> 	Horquilla	Posición horquilla	Ruedas delanteras 4"				Ruedas delanteras 5"				Ruedas delanteras 6"			
			Anclaje corto		Anclaje largo		Anclaje corto		Anclaje largo		Anclaje corto		Anclaje largo	
			min. LLL	max. LLL	min. LLL	max. LLL	min. LLL	max. LLL	min. LLL	max. LLL	min. LLL	max. LLL	min. LLL	max. LLL
98 mm	2	25	35	22	35	X	X	X	X	X	X	X	X	
	1	25	36	22	36	25	35	22	38	X	X	X	X	
111 mm	3	25	36	22	36	X	X	X	X	X	X	X	X	
	2	25	37	22	37	25	35	22	38	X	X	X	X	
123 mm	1	25	38	22	38	25	37	22	39	25	35	22	38	
	3	25	37	22	35	25	35	22	38	X	X	X	X	
	2	25	38	22	36	25	37	22	40	25	35	22	38	
138 mm	1	25	39	22	39	25	41	22	41	25	36	22	40	
	3	25	36	22	39	25	36	22	40	25	35	22	38	
	2	25	40	22	40	25	40	22	41	25	37	22	40	
174 mm	1	25	41	22	42	25	41	22	42	25	39	22	42	
	4	X	X	X	X	25	42	22	42	25	38	22	42	
	3	25	42	22	42	25	43	22	43	25	41	22	44	
	2	25	43	22	43	25	44	22	44	25	45	22	45	

**Por favor siga el siguiente método para tomar las medidas:**

**Ancho de asiento**

**a) Para el usuario:**

Debe permitir que haya una distancia a ambos lados entre el protector y la cadera de 1-2 cm en total.



**b) En la silla de ruedas:**

**De exterior a exterior de los tubos de armazón**

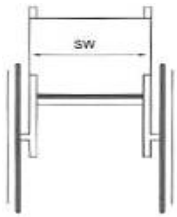

**Profundidad de asiento**

**a) Para el usuario:**

Sentándose bien erguido, dejar espacio de unos 2-3 dedos entre el final de la tapicería de asiento y la cara interna de la rodilla. (aprox. 3-6 cm).

**b) En la silla de ruedas:**

Del tubo del respaldo hasta el final de la tapicería por delante.

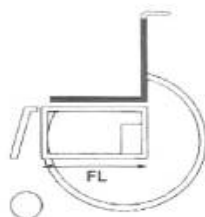

**Altura del respaldo**

**a) Para el usuario:**

Medida desde el asiento (cojín incluido) hasta como máximo un dedo (1-2 cm) por debajo del homoplato.

**Importante:** La altura del respaldo depende del grado de discapacidad.

**b) En la silla de ruedas:**

Del tubo de asiento hasta el final de la tapicería del respaldo por arriba.

**Nota:** la capacidad del usuario para mantenerse erguido influye en la altura adecuada del respaldo, por lo que esta puede variar.

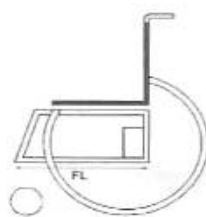

**Longitud del reposapiés:**

**a) Para el usuario:**

Con las piernas en el ángulo correcto, desde el interior de la rodilla hasta la base del talón.

**b) En la silla de ruedas:**

De la parte superior del asiento a la parte superior del reposapiés.

**Recuerde incluir la altura del cojín**

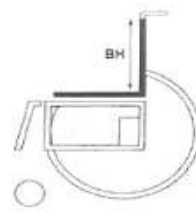

**Anchura total con 24"**

Altura total: 97 cm  
Longitud total: 107 cm

Camber a 0°: SW+20  
Cada grado adicional de camber añade aproximadamente 1 cm a la anchura total de la silla  
Con frenos de tambor +2 cm

**Peso**

Peso mínimo de silla desde 8,5 kg

**Dimensiones plegada**

con ruedas traseras aprox. 30 cm  
sin ruedas traseras aprox. 24 cm

**NOTAS:**

La diferencia máx. en la altura de asiento delantera y trasera es de 12 cm.  
No es posible el ángulo de asiento en negativo  
Tolerancia de fábrica: +/- 1 cm