

Fecha de pedido:

N° de pedido de Sunrise:

**Peso máximo usuario: 110 kg**

SBCXZ011

Cod. SRM030D (Mejora)

Datos contacto cliente

| | | | |
|----------------|----------------------|----------------|----------------------|
| Facturado a: | <input type="text"/> | Enviado a: | <input type="text"/> |
| Nombre: | <input type="text"/> | Nombre: | <input type="text"/> |
| Calle: | <input type="text"/> | Calle: | <input type="text"/> |
| Localidad: | <input type="text"/> | Localidad: | <input type="text"/> |
| Código postal: | <input type="text"/> | Código postal: | <input type="text"/> |
| Email: | <input type="text"/> | Email: | <input type="text"/> |
| Teléfono: | <input type="text"/> | Teléfono: | <input type="text"/> |
| Fax: | <input type="text"/> | Fax: | <input type="text"/> |

Datos relevantes del usuario para la configuración de la silla

Nombre:

Patología/lesión:

Otros datos usuario:

Nota plazo de entrega RGK - Importante

Cada silla RGK es trabajada de forma individualizada y con los más altos estándares de Calidad durante todo el proceso de fabricación desde la recepción del pedido. Este proceso artesanal implica que los plazos de entrega son orientativos garantizando siempre la personalización de la silla al mínimo detalle.

Una vez se recepciona el pedido en fábrica con todos los detalles de la silla confirmados, se procede a la realización del plano CAD personalizado.

El plazo de entrega para este plano es de aproximadamente 3 semanas, pudiendo variar dependiendo del volumen de planos a realizar en ese momento. Una vez revisado el plano por el cliente, debe devolverse firmado con su conformidad para que pase a producción y se comience a fabricar la silla según las medidas y forma indicadas en plano. Hay que tener en cuenta que si se efectúan modificaciones en el plano, se realizará uno nuevo, ya que solo pasa a producción el plano con las medidas definitivas aprobadas. Este proceso puede llevar varios días o semanas, por ello se recomienda ser ágil en la revisión y devolución del plano firmado, evitando la demora en el inicio de fabricación.

Una vez que en RGK tenemos el plano definitivo, el plazo de fabricación de la silla son 5 semanas (transporte incluido), siempre y cuando la silla pase con éxito los tests de Calidad establecidos. Al ser un producto totalmente personalizado y fabricado individualmente bajo los más exigentes estándares de calidad, este plazo puede variar para garantizar el resultado óptimo de la silla.

Guía

- Modelo
- Configuración standard
- Opción
- Dato obligatorio
- Dato necesario
- Opción no incluida en el peso certificado

PRODUCTO

SBCXZ010 VEYPR SUB4
VEYPR SUB4

XA070 Armazón abierto
Open design

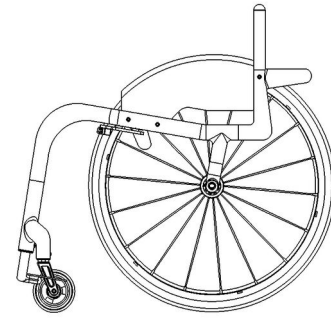

Peso máximo usuario 110kg

NOTA: LAS SILLAS RGK SE FABRICAN A LA MEDIDA DEL USUARIO Y TIENEN UNA TOLERANCIA DE FABRICACIÓN DE +/- 5MM

DIBUJO CAD

XW010 DIBUJO CAD para aprobación final
(Incluye 2 modificaciones por parte del cliente. La tercera modificación tendrá un coste de 150 €)
(Incluido solo en pedidos en firme. Para presupuestos, consultar con Atención al Cliente)
ORDER CAD drawing for approval (2 amendments ONLY)

MEDIDAS DEL CHASIS

XY010 Anchura de asiento: (de parte interna a parte interna del protector lateral)
Seat width (Inside of sideguards)



(Max - 440mm)
(Min - 250mm)

XY020 Profundidad de asiento:
Seat length



(Max - 440mm)
(Min - 250mm)

XY030 Profundidad adicional sin tapicería:
(superficie adicional para soporte de piernas y agarre durante las transferencias)
Extra seat length (Provides additional leg support & hand grip)



(Max - 440mm total)

XY050 Altura delantera de asiento:
Front frame height



(Max - 520mm)
(Min - 380mm)

XY060 Altura trasera de asiento:
Rear frame height



(Max - 500mm)
(Min - 380mm)

XY070 Profundidad total de chasis:
Frame length



(Min = XY020 + XY030 + 140mm)
(Max - 625mm)

XY072 Posición de las ruedas delanteras:
Castor position



Medidas optimizadas
Optimise measurements

XA020 Asiento ergonómico
Ergonomic seat
Especificar longitud



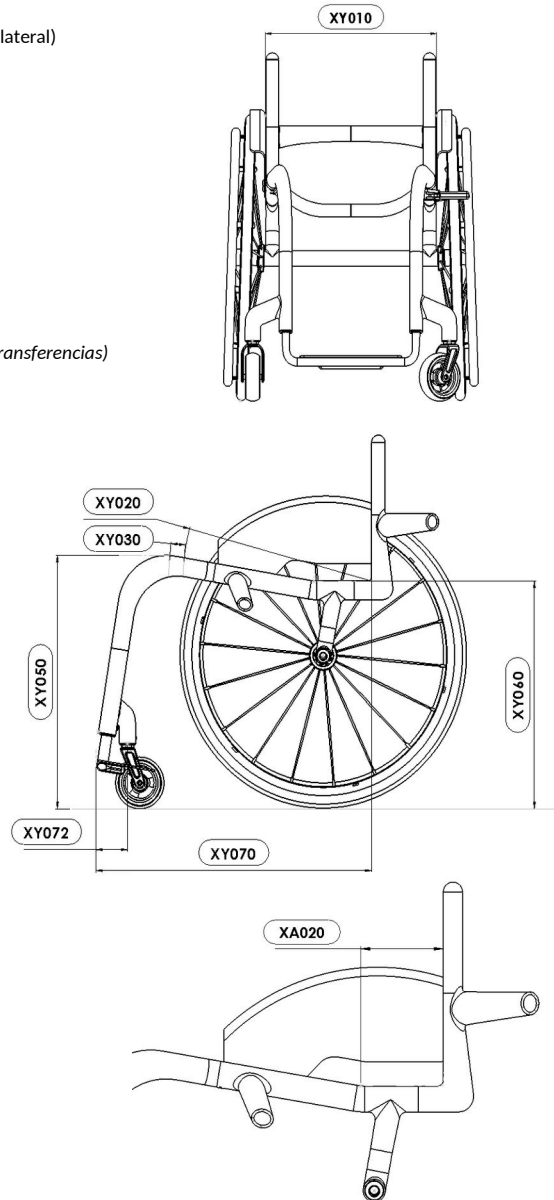

CHASIS DELANTERO Y REPOSAPIÉS

Opciones de chasis delantero

XY080 Anchura de asiento taper (estrechamiento de asiento)
Seat taper design

XY091 Anchura de armazón frontal (estrechamiento de reposapiés)
Parallel taper design

Especificar anchura



(Opcional, optimiza el acople al usuario, soporte adicional para piernas/ posicionamiento)

(Cuando es combinado con XY091, la referencia para el estrechamiento de asiento se toma en el centro de ambas curvaturas, ver indicación en foto del dibujo derecho)

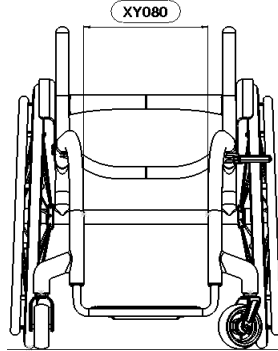

Especificar anchura



(en combinación con asiento Taper XY080, las medidas deben ser 20 mm menores)

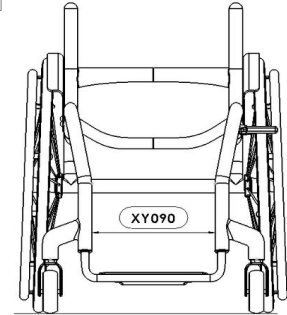

Reposapiés: diseño y medidas

XY100 Diseño redondo
Round design

| | |
|-----------------|---------------------|
| Rueda delantera | Altura máx. posible |
| 4" | 130 mm |

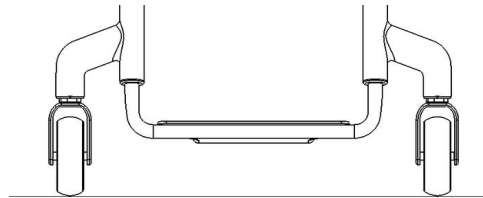

Medidas individuales de reposapiés

XY115 Altura delantera de reposapiés
Front footrest height



XY120 Altura trasera de reposapiés
Rear footrest height



(Standard = Altura delantera de reposapiés - 20 mm)

XY125 Profundidad de reposapiés
Footrest length



Longitud máxima 120 mm (peso certificado)

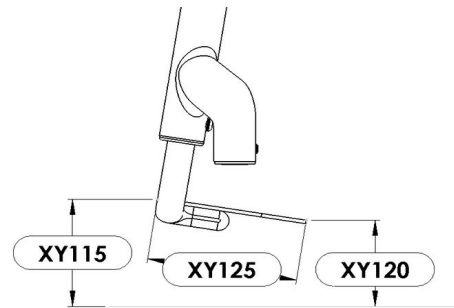

Tipo de reposapiés

SBCXB400 Reposapiés de carbono con plataforma de carbono (ajustable en altura +/-10mm)
Carbon Fibre Footrest with Carbon Plate (Height adjustable +/-10mm)



RUEDAS DELANTERAS, HORQUILLAS Y FRENOS

Ruedas delanteras

- XC135 Ruedas delanteras de 4x1.25" Frog Legs
(con llanta de aluminio y cubierta maciza. Selecciona el color abajo)
Aluminium centre 4"x1.25" Choose colour below:



- | | |
|---|--|
| <input type="checkbox"/> Llanta plata y cubierta negra (Std) Silver hub & black tyre (Std) | <input type="checkbox"/> Llanta verde y cubierta negra Green hub & black tyre |
| <input type="checkbox"/> Llanta negra y cubierta negra Black hub & black tyre | <input type="checkbox"/> Llanta roja y cubierta negra Red hub & black tyre |
| <input type="checkbox"/> Llanta morada y cubierta negra Purple hub & black tyre | <input type="checkbox"/> Llanta azul y cubierta negra Blue hub & black tyre |

- XC140 Ruedas delanteras 5x1.4" Frog Legs
(con llanta aluminio y cubierta maciza negra) (opción no incluida en el peso certificado)
Aluminium centre 5"x1.4" (Non certified Sub4 option) (Silver hub and black tyre only)

- XC145 Ruedas delanteras 6x1.4" Frog Legs
(con llanta aluminio y cubierta maciza negra) (opción no incluida en el peso certificado)
Aluminium centre 6"x1.4" (Non certified Sub4 option) (Silver hub and black tyre only)

Horquillas

- XC192 Horquilla anti-aleteo de aluminio
Anti-Flutter castor fork
Selecciona abajo el color:

- | | | |
|---|---|---|
| <input type="checkbox"/> Negro Black | <input type="checkbox"/> Rojo Red | <input type="checkbox"/> Gris plata Silver |
| <input type="checkbox"/> Azul Blue | <input type="checkbox"/> Morado Purple | |

Ancho entre ruedas delanteras

- XY330 Ancho entre ruedas delanteras
Castor pin width
Medidas optimizadas
Optimise measurements
(para permitir el giro de ruedas y base para mínima resistencia al rodaje)

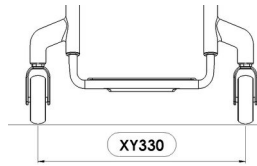

Frenos

- | | |
|--|---|
| <input type="checkbox"/> SBCXD036 Frenos compactos de tijera con montaje ligero Compact scissor with lightweight fixing | <input type="checkbox"/> XD010 Sin frenos Omit wheel locks |
|--|---|

PROTECTORES LATERALES

Protector lateral SIN FENDER

- XE055 Protectores laterales ligeros de carbono fijos sin fender
Screw on lightweight carbon fibre

Medidas de los protectores

- Altura individualizada sobre la rueda: (A nivel de la rueda - Max 25 mm)
Individual above tyre (Follow tyre max. 25mm)



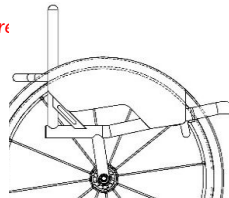

- Altura del protector a nivel de la rueda
Level with tyre (Follow tyre)

Protector lateral CON FENDER

- XE065 Protectores laterales ligeros de carbono fijos con fender
Screw on lightweight carbon fibre w/fender

Medidas de los protectores

- Altura del protector 10 mm sobre la rueda
(Standard si no se selecciona ninguna opción)
10mm above tyre

- Medidas personalizadas
Altura del protector sobre la rueda (Min = 10mm)

- Individual above tyre



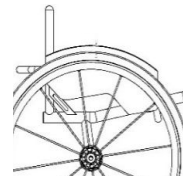

- Anchura del fender hasta centro de la cubierta
Centre of tyre

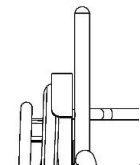

RESPALDO

Respaldo

XY230 Respaldo con altura fija
Backrest height
 Especificar altura (400 mm máx.)

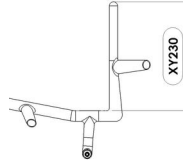

XG010 Respaldo fijo (No plegable)
Fixed Backrest (non-folding)

Opciones ergonómicas

XY360 Ángulo de respaldo:
Backrest angle

-5 -3 0 +3 +5

Individual

(Max -10/+20 grados)

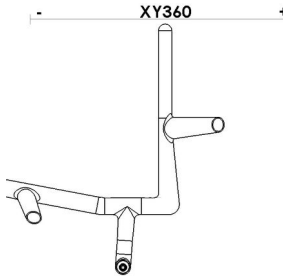

XG100 Respaldo ergonómico
Ergonomic backrest

Altura vertical
Vertical height

Inclinación posterior
Rearward position

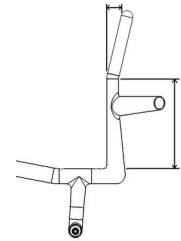

XG110 Respaldo Taper In (estrechamiento)
 (por encima de los protectores laterales)
Inward taper
 (inside of backrest posts)
 Anchura:

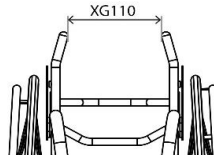

XG120 Respaldo Taper Out (Ensanchamiento)
 (por encima de los protectores laterales)
Outward flare
 (inside of backrest posts)
 Anchura:

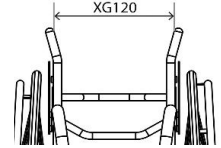

CENTRO DE GRAVEDAD

Camber

XY390 Selecciona camber
Camber angle

1 2 3



Centro de Gravedad

SBCXH100 Diseño monotubo, con centro de gravedad FIJO
 (25-125mm)
Single post fixed centre of gravity
 (25-125mm)

Especificar longitud
Specify length

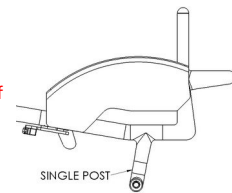

EMPUÑADURAS

XG080 Empuñaduras plegables
 (Opción no incluida en el peso certificado)
Flip down push handles (Non Certified Sub4 option)

OPCIONES DE ANTIVUELCOS **Cód. SRA030G (Mejora)**

XJ100 Antivuelco unilateral sport
 (Opción no incluida en el peso certificado)
Single sport anti tip (Non Certified Sub4 option)



COLORES ARMAZÓN

Armazón y reposapiés

SBCXN300 Acabado armazón carbono mate
Carbon Fibre Matte finish

SBCXN305 Acabado armazón carbono brillo
Carbon Fibre Gloss finish

Detalles

Nota: Color en adhesivos únicamente

- | | | | | |
|---|--|--|---|---|
| <input type="checkbox"/> Negro Black | <input type="checkbox"/> Blanco White | <input type="checkbox"/> Morado Purple | <input type="checkbox"/> Gris Grey | <input type="checkbox"/> SBCXN250 Detalles en color personalizado Individual Accent Colour |
| <input checked="" type="checkbox"/> Rojo Red | <input type="checkbox"/> Azul Blue | <input type="checkbox"/> Naranja Orange | <input type="checkbox"/> Amarillo Yellow | <input type="text"/> |
| <input type="checkbox"/> Rosa Pink | <input type="checkbox"/> Verde Green | <input type="checkbox"/> Ninguno None | | |

TAPICERÍA

Tapicería de asiento

XP045 Tapicería de asiento ajustable en tensión Sub4
Sub4 Seat sling strap adjustable

XR050 Base de asiento de fibra de carbono
(Opción no incluida en el peso certificado)
Carbon fibre seat plate (Non certified Sub4 option)

Tapicería de respaldo

XP035 Tapicería de respaldo ajustable en tensión Sub4
Airtech Sub4 backrest strap adjustable

XP050 Tapicería de respaldo Air Tech ajustable en tensión con cinchas
(Opción no incluida en el peso certificado)
Airtech backrest strap adjustable (Non certified Sub4 option)

XP070 Incremento tapicería con esquinas de cuero (negro)
(sólo con Tapicería de respaldo Air Tech XP050)
(Opción no incluida en el peso certificado)
Backrest upgrade to leather corners (Black)
(only with Airtech upholstery XP050) (Non certified Sub4 option)

XP110 Tapicería de respaldo con bolsillo de cremallera
(sólo con Tapicería de respaldo Air Tech XP050)
(Opción no incluida en el peso certificado)
Backrest with zip pocket
(only with Airtech upholstery XP050) (Non certified Sub4 option)

XP170 Tapicería con dibujo personalizado
(Completar página 9)
(sólo con Tapicería de respaldo Air Tech XP050)
Individual backrest embroidery
Please complete page 9
(only with Airtech upholstery XP050)

Opciones de colores en costuras

- | | | | |
|---|---|--|--|
| <input type="checkbox"/> Gris plata Silver | <input type="checkbox"/> Negro Black | <input type="checkbox"/> Azul Blue | <input type="checkbox"/> Color personalizado: Individual: |
| <input type="checkbox"/> Rojo Red | <input type="checkbox"/> Morado Purple | <input type="checkbox"/> Naranja Orange | <input type="text"/> |

Color logo RGK

- | | | | |
|--|---|--|--|
| <input type="checkbox"/> Blanco (Std) White (Std) | <input type="checkbox"/> Negro Black | <input type="checkbox"/> Azul Blue | <input type="checkbox"/> Color personalizado: Individual: |
| <input type="checkbox"/> Rojo Red | <input type="checkbox"/> Morado Purple | <input type="checkbox"/> Naranja Orange | <input type="text"/> |

RUEDAS TRASERAS (* opciones no incluidas en el peso certificado)
Tamaño

- XY420 24"
 24" Wheels
- XY430 25"
 25" Wheels

Espacio rueda chasis

- XY460 Espacio de la rueda al
 Rear wheel gap



- 15
 20
 25

XY460

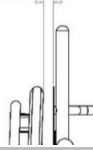
Tipos de ruedas

- XK075 Spinerger **BLXL** 18 radios Blade
 (Carrete siempre negro) (selecciona abajo el color)
 Spinerger **BLXL** 18 blade spoke. **N/A IN SILVER HUB**
- SBCXK150 Spinerger **CLX** 18 radios Blade (llanta carbono)
 (Carrete siempre negro)
 Spinerger **CLX** 18 carbon blade spoke
N/A IN SILVER HUB
- XK226 Ejes 100 mm quick release de titanio (par)
 Titanium 100mm quick release axle pins
- SBCXK155 Spinerger **CX6** de 18 radios Blade (llanta y carrete de carbono)
 (Diseño único en radios negros con 2 radios blancos. Carrete negro)
 Spinerger **CX6** 18 carbon blade spoke
N/A IN SILVER HUB

Opciones de colores para ruedas Spinerger:

- Radios negros
 Black spokes
- Radios blancos
 White spokes
- Radios amarillos
 Yellow spokes
- Radios rojos
 Red spokes
- Radios morados
 Purple spokes
- Radios azules
 Blue spokes
- Radios naranjas
 Orange spokes
- Radios rosas
 Pink spokes
- Radios verdes
 Green spokes

Color personalizado para ruedas Spinerger

- XK180 Individual spoke design
 (Especificar color)
 (Specify colour)

Interiores:
 Inside:

Exteriores:
 Outside:

Opción de color anodizado en carrete/llanta

- XK190 Carrete negro
 (opción standard)
 Black hub
- XK201 Carrete y llanta rojo
 (Sólo para LX, XLX y BLXL) Red
 hub/rims
- XK204 Carrete y llanta dorado
 (Sólo para LX, XLX y BLXL)
 Gold hub/rims
- XK205 Carrete y llanta € en
 color personalizado
 Individual hub/rims
- XK202 Carrete y llanta morado
 (Sólo para LX, XLX y BLXL)
 Purple hub/rims
- XK203 Carrete y llanta azul
 (Sólo para LX, XLX y BLXL)
 Blue hub/rims
- Especificar color:
-

Sin ruedas

- SBCXK040 Sin ruedas
 Supply without Wheels

Posición del aro

- XY480 Montaje estrecho
 Narrow set handrim
- XY485 Montaje ancho
 Wide set handrim
- XL090 Cortar patillas del aro (Recomendado si la distancia entre chasis y rueda es 20 mm o menos)
 Remove excess mounting tabs (recommended for small wheel gaps)

Aros

- XL010 Aros de aluminio anodizado con 6 uniones (la opción más ligera)
 Aluminium hard anodised 6 tab (Standard if no option selected)
- XL040 Aros de titanio con 6 uniones
 Titanium 6 tab
- XL160 Aros Elipse con 6 uniones
 Elipse 6 tab (replacement for Surge)
- XL035 Aros Natural Fit LT
 Natural Fit LT
- XL020 Aros Tetra Grip con 6 uniones
 Tetra grip 6 tab
- XL150 Aros Carbolife Gekko
 Carbolife Gekko
- XL170 Aros Carbolife Curve L (Negro)
 Carbolife Curve L (Black)
- Negro Gris

Cubiertas

- XM060 Cubiertas Schwalbe One (la opción más ligera)
 Schwalbe One (Lightest option)
- XM130 Cubiertas Kenda color negro
 Kenda black
- XM010 Cubiertas Kenda alta presión Gris Azul Rojo
 Kenda Grey Blue Red
- XM050 Cubiertas Kenda K885 mountain bike
 (sólo 24" y 25")
 Kenda K885 mountain bike tyre (24",25" only)
- XM020 Cubiertas Schwalbe Marathon Plus
 Schwalbe Marathon Plus
- XM040 Cubiertas Shox maciza, color negro
 Shox solid airless

Válvulas

- XY500 Válvula Schraeder
 (Standard si no se selecciona ninguna opción)
 Schraeder inner tube valve (Std if no option selected)
- XY490 Válvula Presta
 Presta inner tube valve



Los secciones señaladas con ** indican opciones que no garantizan un peso máx.certificado por debajo de los 4 kg

COJINES RGK (opciones no incluidas en el peso certificado)**

Cojín de espuma RGK

- XP080 Cojín espuma RGK (seleccionar funda abajo)
Elegir densidad y altura del cojín
Cushion foam (select density and size below)
- Cojín densidad blanda (CMS040)
Soft (CMS040)
- Cojín densidad media (CMS050)
Medium (CMS050)
- Altura cojín 50 mm
50mm
- Altura cojín 75 mm
75mm
- Altura cojín 100 mm
100mm

Opciones funda de cojín

- XP085 Funda de cojín de Nylon (color negro)
Nylon cushion cover (Black)
- XP090 Incremento funda de cojín Air Lite transpirable (color negro)
Air Lite cushion cover (Black)
- XP100 Funda de cojín de cuero (color negro)
Leather cushion cover (Black)

COJINES Y RESPALDOS JAY (opciones no incluidas en el peso certificado)**

Imprescindible adjuntar hoja de pedido del cojín o respaldo

- Cojines JAY**
Consulta la gama completa y los precios en nuestra web.
JAY Cushion (Price dependant on size / option)
- Respaldos JAY**
Consulta la gama completa y los precios en nuestra web.
JAY Backrest (Price dependant on size / option)

ACCESORIOS (opciones no incluidas en el peso certificado)**

- XP120 Protectores del chasis de neopreno con cremallera (color negro)
Frame protectors Neoprene zip fasten (Black)
- XP420 Protectores del armazón de Nylon con velcro (color negro)
Frame protectors Nylon velcro fasten (Black)
- XR010 Bolsa para objetos personales con Velcro sobre asiento (color negro)
Seat pouch velcro attach (Black)
- XR200 Mochila negra con logo RGK
Rucksack with RGK logo (Black)
- XR020 Bolsa grande para objetos personales bajo asiento (color negro)
Underseat large storage bag (Black)
- XR090 Kit de herramientas
Tool kit
- XS065 Cinta pantorrillera Sub4
Sub4 Calf Strap



Los secciones señaladas con ** indican opciones que no garantizan un peso máx.certificado por debajo de los 4 kg

NOTAS ADICIONALES

TAPICERÍA CON DIBUJO PERSONALIZADO (XP170)

ADJUNTAR IMAGEN JPG DEL DISEÑO E INDICAR POSICIÓN ABAJO



BARRA RIGIDIZADORA RESPALDO

NOTAS ADICIONALES SOBRE LA SILLA: