



QUICKIE® Shark RS

Rev.1 Julio 2018

Facturado a:
 Nombre:
 Calle:
 Localidad: Código postal:
 E-mail:
 Tel: Fax:

Enviado a:
 Nombre:
 Calle:
 Localidad: Código postal:
 E-Mail:
 Tel: Fax:

Fecha pedido
 Nº de pedido de Sunrise



= Opción con coste
 = Opción sin coste

Peso máximo usuario: 125 kg

MEDIDAS

Anchura asiento en cm				
34	36	38	40	42
<input type="radio"/>	<input type="radio"/>	<input type="radio"/>	<input type="radio"/>	<input type="radio"/>
W34	W36	W38	W40	W42

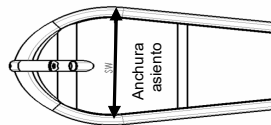

PVP

ARMAZON

SRK010010 ● Armazón standard Std
 SRK010900 Configuración personalizada (Built-4-Me) (rellenar los datos en la última hoja) Bajo consulta

RESPALDO

SRK030001 ● Respaldo standard - ajustable en altura y ángulo Std
 SRK030005 Respaldo Performance
Posición del respaldo
 SRK030003 25cm SRK030004 30cm s/c
Altura del respaldo
 SRK030007 Alto (35-44 cm) SRK030008 Bajo (25-36 cm) s/c
Reposacabezas
 SRK030002 ● Reposacabezas Standard (Ajustable en altura y ángulo) Std
 SRK030006 Reposacabezas Comfort (Ajustable en altura y ángulo)

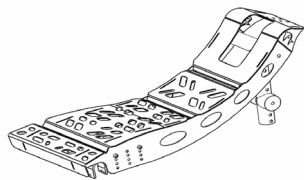
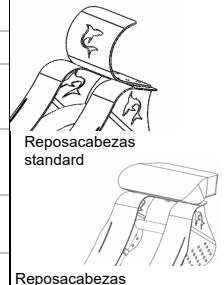

Respaldo Standard

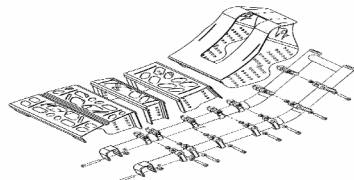

Respaldo Performance



SRK030003 ó SRK030004



HORQUILLA

SRK070901 ● Horquilla con manillar fijo, soldado Std
 SRK070001 Horquilla con manillar ajustable (La altura seleccionada es ajustable +/- 2 cm sin necesidad de piezas adicionales) s/c
 SRK070900 Configuración Personalizada (Built-4-Me) (rellenar los datos en la última hoja)

Profundidad en cm	Altura en cm				
	41	43	45	47	49
D25	2.5	<input type="radio"/>	<input type="radio"/>	<input type="radio"/>	<input type="radio"/>
D35	3.5	<input type="radio"/>	<input type="radio"/>	<input type="radio"/>	<input type="radio"/>
D45	4.5	<input type="radio"/>	<input type="radio"/>	<input type="radio"/>	<input type="radio"/>
D55	5.5	<input type="radio"/>	<input type="radio"/>	<input type="radio"/>	<input type="radio"/>
D65	6.5	<input type="radio"/>	<input type="radio"/>	<input type="radio"/>	<input type="radio"/>
D75	7.5	<input type="radio"/>	<input type="radio"/>	<input type="radio"/>	<input type="radio"/>
D85	8.5	<input type="radio"/>	<input type="radio"/>	<input type="radio"/>	<input type="radio"/>
D95	9.5	<input type="radio"/>	<input type="radio"/>	<input type="radio"/>	<input type="radio"/>
D105	10.5	<input type="radio"/>	<input type="radio"/>	<input type="radio"/>	<input type="radio"/>
D115	11.5	<input type="radio"/>	<input type="radio"/>	<input type="radio"/>	<input type="radio"/>
D125	12.5	<input type="radio"/>	<input type="radio"/>	<input type="radio"/>	<input type="radio"/>
	H41	H43	H45	H47	H49

Horquilla con manillar ajustable sólo disponible en medidas sombreadas en gris

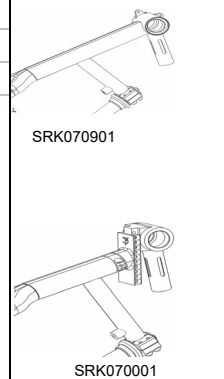
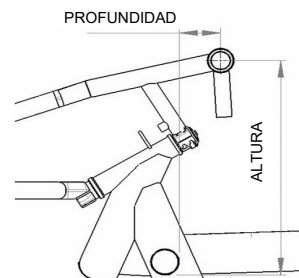

● = Standard ○ = Opción sin coste □ = Opción con coste

PVP

BIELAS

SRK080001 ● Bielas en V

Std

		Longitud en cm				
		15,5	16	16,5	17	17,5
Anchura en cm	32	○	○	○	○	○
	34	○	○	○	○	○
	36	○	○	○	○	○
	38	○	○	○	○	○
	40	○	○	○	○	○

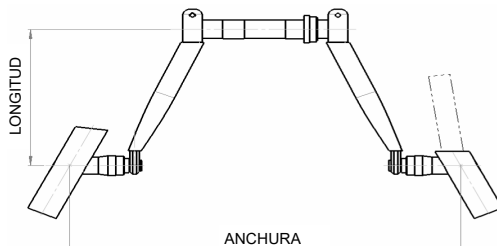

SRK080155 SRK080160 SRK080165 SRK080170 SRK080175

SRK080900 □ Configuración Personalizada (Built-4-Me)

(rellenar los datos en la última hoja)

Empuñaduras:

SRK080200 ● Empuñaduras

Std

SRK080240 ○ diámetro 47 x 32 mm

SRK080230 ○ diámetro 37 x 21 mm

s/c

Platos:

SRK080006 ● Plato grande (34 / 42 / 52 dientes)

Std

SRK080005 ○ Plato pequeño (22 / 34 / 48 dientes)

s/c

TAPICERIA DE ASIENTO

SRK020001 ● Tapicería standard

Std

SRK020002 □ Cojín, color negro

(grosor 3 cm)

SOPORTES PARA LOS PIES

● Soportes para los pies ajustables en longitud

Std

SRK050002 ○ Largos (70-100 cm)

SRK050003 ○ Cortos (45-70 cm)

s/c

SRK050004 □ Soportes Performance

(sólo largos)

67,24 €

SRK050900 □ Configuración personalizada (Built-4-Me)

Consultar

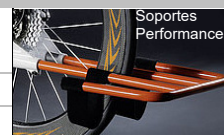

CAMBIOS

SRK070072 ● Cambio control Dual 11 velocidades (Shimano Ultegra) (1)

(controla cambios y freno)

Std

SRK070071 ○ Cambio Trigger 11 velocidades (Shimano XT)

(colocado en la empuñadura derecha)

s/c

RUEDAS DELANTERAS

SRK070201 ● Rueda delantera Performance DT-SWISS 559

(Alta presión)

Std

SRK070202 □ Rueda delantera Carbono ZIPP 571 (4)

(llanta de carbono, tipo clincher, incluye cubierta y zapatas)

SRK070203 □ Rueda delantera Carbono ZIPP 571 adicional (4)

(llanta de carbono, tipo clincher, incluye cubierta y zapatas)

SRK070204 ○ Sin rueda delantera

s/c



Ruedas delanteras ZIPP Carbono

RUEDAS TRASERAS

SRK070301 ● Ruedas traseras Performance DT-SWISS 559 par

(Alta presión)

Std

SRK070302 □ Ruedas traseras Carbono DT-SWISS 571 RS (par) (3)(4)

(llanta de carbono, cubiertas tubulares y zapatas)

SRK070303 □ Ruedas traseras Carbono DT-SWISS 571 RS adicionales (par) (3)(4)

(llanta de carbono, cubiertas tubulares y zapatas)

SRK070304 ○ Sin ruedas traseras

s/c



Ruedas traseras DT-Swiss Carbono

EJES

SRK070402 ● Fijos

(precisa herramientas para liberarlos)

Std

SRK070401 ○ Con quick release

(sólo con tubos de aluminio SRK070801 ó SRK070802)

s/c

CAMBER

SRK070701 ● 0°

Std

SRK070920 □ Configuración personalizada (Built-4-Me)

(rellenar los datos en la última hoja)

Consultar

TUBO TRASERO DEL EJE

SRK070801 ● Aluminio anodizado

Std

SRK070802 □ Aluminio pintado en el color del armazón

SRK070803 □ Carbono (3)

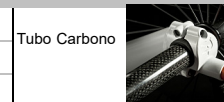

Tubo Carbono

PROTECCION TRASERA ANTICHOQUES

SRK070501 ● Protector trasero antichoque 559/571

Std

SRK070910 □ Configuración personalizada (Built-4-Me)

Consultar

FRENOS

SRK060001 □ Freno Performance (2)

(sólo necesario con los cambios Trigger 3x10)

s/c

SRK060002 ○ Montado a la izquierda

SRK060003 ○ Montado a la derecha

s/c

SRK060004 □ Freno marcha atrás (2)

(permite frenar pedaleando hacia atrás)(indicado para funciones limitadas en los dedos)

SRK060005 ● Freno de estacionamiento

Std

(1) Cambio control Dual, colocado a la derecha de la horquilla. Incluye freno, no hay que seleccionar freno

(2) No compatible con cambio control dual SRK070072

(3) sólo posible con ejes fijos SRK070402

(4) Peso máximo usuario 100 kgs

● = Standard ○ = Opción sin coste □ = Opción con coste

PVP

ACCESORIOS

(Incluye además de serie timbre, cuentakilómetros y banderín de señalización)

SRK090001	<input type="checkbox"/>	Protección delantera	(con montaje rápido)	
SRK090009	<input type="checkbox"/>	Luz delantera y trasera		
SRK090004	●	Cinturón		Std
SRK090006	●	Espejo retrovisor		Std
SRK090007	●	Soporte para botellín de agua		Std
SRK090008	<input type="checkbox"/>	Abrazadera universal para luz, retrovisor, cuentakilómetros y GPS		
SRK050200	<input type="checkbox"/>	Protecciones para las rodillas	(evitan el contacto con la cadena y el armazón)	

COLOR ARMAZÓN

SRK010401	○	Blanco	(01)	SRK010424	○	Gris pizarra	(27)	s/c
SRK010402	○	Gris plata brillante	(02)	SRK010425	○	Gris platino	(28)	s/c
SRK010403	○	Gris plata mate	(03)	SRK010426	○	Negro	(29)	s/c
SRK010404	○	Gris plata metalizado	(04)	SRK010428	○	Negro mate	(31)	s/c
SRK010405	○	Amarillo canario	(06)	SRK010429	○	Blanco puro	(32)	s/c
SRK010406	○	Verde manzana brillante	(07)	SRK100125	○	Rosa flúor	(33)	s/c
SRK010407	○	Verde manzana mate	(08)	SRK100126	○	Bronce	(34)	s/c
SRK010412	○	Azul	(14)	SRK100127	○	Azul pastel	(35)	s/c
SRK010413	○	Azulón brillante	(15)	SRK100128	○	Cian	(36)	s/c
SRK010414	○	Azulón mate	(16)	SRK100129	○	Naranja metalizado	(37)	s/c
SRK010416	○	Violeta	(19)	SRK100131	○	Capuccino	(39)	s/c
SRK010417	○	Violeta oscuro mate	(20)	SRK100132	○	Verde pistacho	(40)	s/c
SRK010418	○	Rojo	(21)	SRK100133	○	Rosa metalizado	(41)	s/c
SRK010419	○	Rojo brillante	(22)	SRK100134	○	Gris antracita mate	(42)	s/c
SRK010420	○	Rojo mate	(23)	SRK100135	○	Azul Azure	(43)	s/c
SRK010421	○	Naranja butano	(24)					
SRK010423	○	Negro/gris en relieve	(26)					

Color de la tapicería

SRK020401 ● Negra Std

Pack color anodizado en soporte para piés, tubo del eje y protección antichoques

SRK070002 ● Negro Std
SRK070003 □ Naranja

Color de los adhesivos

SRK010450 ○ Blanco s/c
SRK010451 ○ Naranja/Negro s/c

CONFIGURACION PERSONALIZADA (BUILT-4-ME)

Indique en el gráfico las medidas o configuraciones Built-4-Me que precise en la handbike

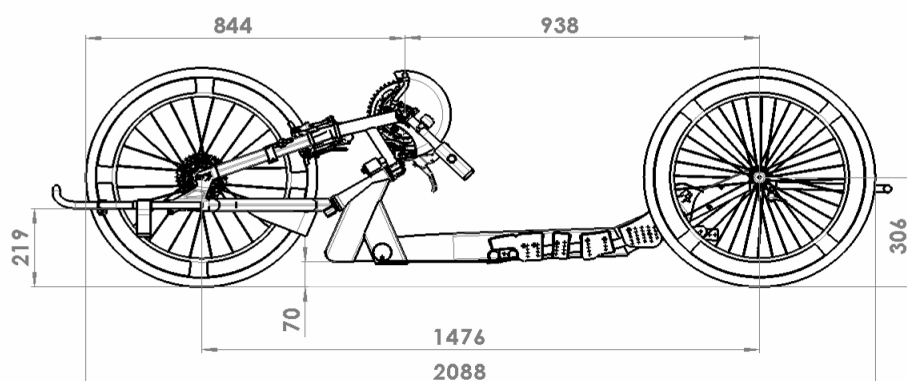

Bajo consulta Built-4-Me

Shark RS- PVP Rec

Precio de las opciones€

Sin IVA

IVA

Precio total€



Para ampliar información visita nuestra página Web www.SunriseMedical.es