

SCOOTER



S-Series
S400 - S425 - S700

Manual de instrucciones



22217037: ES

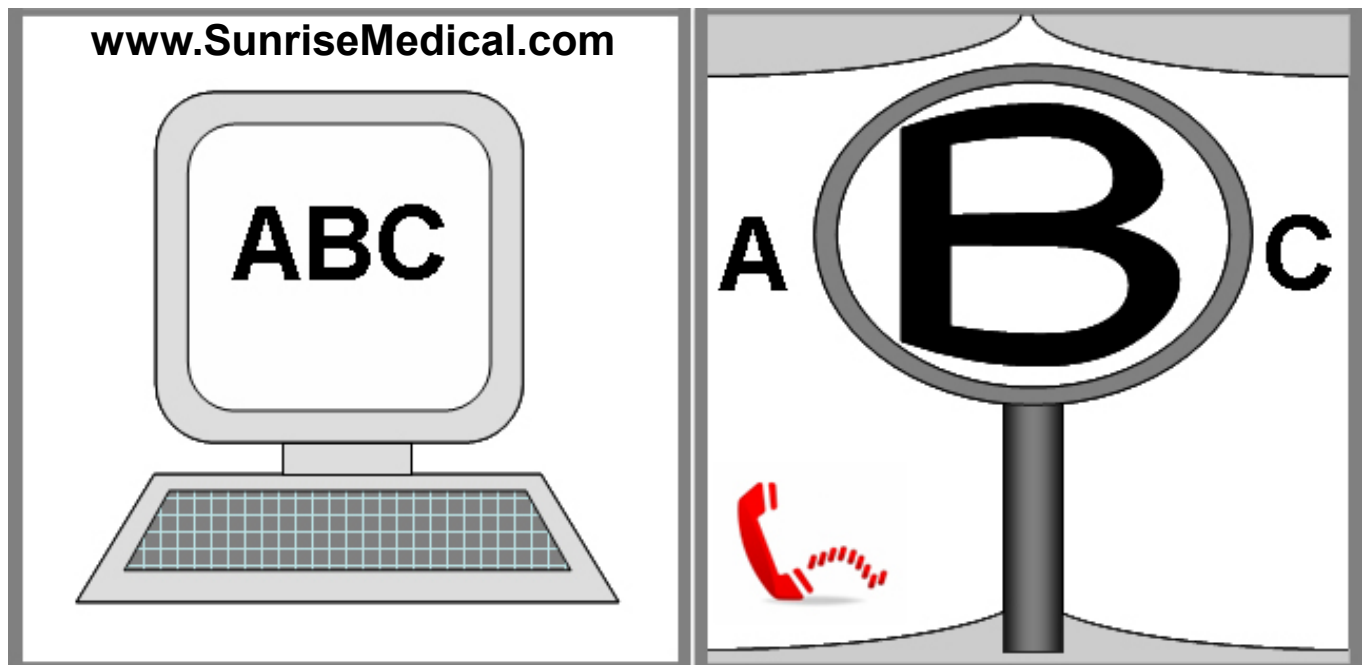

Si tiene dificultades visuales, puede encontrar este documento en formato pdf visitando: [www.Sunrise Medical.co.uk](http://www.SunriseMedical.co.uk)

Para mayor información acerca de las especificaciones, opciones y accesorios, consulte la hoja de pedido.

Toda la información aquí presente está sujeta a modificaciones sin previo aviso.

Para cualquier consulta, comuníquese con Sunrise Medical.

 ¡PELIGRO!

SI NECESITA UNA VERSIÓN DE TEXTO GRANDE, SUNRISE MEDICAL RECOMIENDA ENFÁTICAMENTE QUE SOLICITE UN EXAMEN CLÍNICO OFTALMOLÓGICO ANTES DE UTILIZAR ESTE PRODUCTO.

Puede que su scooter presente etiquetas con un nombre distinto al mencionado en este manual de usuario. Esto se deberá a un acuerdo entre el distribuidor y Sunrise Medical, el cual autoriza al distribuidor a renombrar la scooter para adecuarla a su marca.

Esto no afecta su garantía de ninguna manera.

Con fines de comunicación oficial, puede identificar este producto consultando la etiqueta con el número de serie ubicada en el tubo de asiento de la scooter o en un duplicado de dicha etiqueta con el número de serie adherido a este manual.

Introducción

Estimado cliente,

Nos alegra que se haya decidido por una silla de ruedas de SUNRISE MEDICAL.

Este manual de instrucciones le proporcionará soluciones e ideas para que pueda obtener el mejor rendimiento de su nueva scooter.

Queremos que se sienta satisfecho con nuestros productos y nuestro servicio. Por esta razón pueden darse cambios en nuestros productos en formas, tecnologías, o equipamiento. Por esta razón pueden producirse cambios en la forma, tecnología o equipamientos de nuestros productos. Por consiguiente, no se aceptarán reclamaciones por la información o las imágenes recogidas en este manual.

El sistema de gestión de SUNRISE MEDICAL cuenta con las certificaciones ISO 9001, ISO 13485 e ISO 14001.









Como fabricante, SUNRISE MEDICAL, declara que sus scooters siguen la directriz 93/42/EEC, enmendada por la normativa 2008/47/EC.



Comuníquese con su distribuidor local autorizado de SUNRISE MEDICAL si tiene alguna pregunta acerca del uso, mantenimiento o seguridad de su scooter.

En caso de que no hubiese un distribuidor autorizado en su región, o si tuviese alguna duda, puede comunicarse con Sunrise Medical por escrito o por teléfono (la información de contacto también se encuentra en la última página de este manual):

Sunrise Medical S.L.
 Polígono Bakiola, 41
 48498 Arrankudiaga – Vizcaya
 España
 Tel.: +34 (0) 902 14 24 34
 Fax: +34 (0) 94 648 15 75
 www.SunriseMedical.es

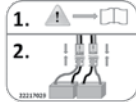
Explicaciones de etiquetas / Definiciones

Palabra	Definición
 ¡PELIGRO!	Advierte al usuario acerca de un riesgo potencial de padecer lesiones severas o hasta la muerte si no se siguen las instrucciones de uso.
 ¡ADVERTENCIA!	Advierte al usuario acerca de un riesgo eventual si no se sigue las instrucciones de uso
 ¡PRECAUCIÓN!!	Advierte al usuario acerca de la posibilidad de producirse un daño eventual en el equipo de no seguir esta precaución
NOTA:	Consejos generales sobre el buen uso.
	Referencia a un documento relacionado
	Este vehículo NO se ha sometido a pruebas de choque. Esta etiqueta también se encuentra en la parte posterior del armazón de la scooter, al lado de las ruedas antivuelco.
	Asegure la scooter con cinchas para el transporte. No viaje a bordo de la scooter
	Guía rápida de inicio

1.  → 

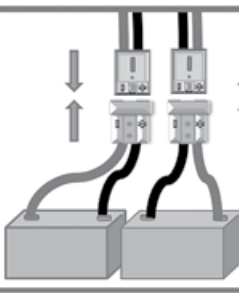
2. 

22217029

Guía rápida de inicio

Consulte las secciones:

5.0 Extracción del asiento

5.3 Baterías

Pegue aquí la etiqueta con el número de serie

Uso

Uso destinado para las scooters:

Las scooters Clase 2 no están diseñadas para uso en carretera y tienen una velocidad máxima de 6,4 km/h. Las scooters de Clase 3 suelen ser de tamaño grande, por lo que no están diseñadas para uso en interiores, aunque son capaces de viajar distancias más largas y sortear cierto tipo de obstáculos en exteriores. Su velocidad máxima es de 12,8 km/h en el Reino Unido. En otros países está permitido circular a velocidades más altas.

Están indicadas para uso en sitios públicos y lugares similares, siempre que las superficies estén pavimentadas, con suelos firmes o sean caminos aptos para peatones. Debe tener en cuenta los límites de seguridad en lo que respecta a pendientes y obstáculos. En la calle, debe utilizarla siguiendo las normas de tráfico locales correspondientes. Están indicadas para uso exclusivo de personas que tienen dificultades para caminar o movilidad reducida.

El límite de peso máximo (que incluye el peso del usuario más el peso de cualquier otro accesorio instalado en la scooter) está indicado en la etiqueta con el número de serie, ubicada en el tubo del asiento.

El producto debe ser utilizado bajo las condiciones especificadas y con los fines indicados; de lo contrario, la garantía quedará anulada. La scooter no debe ser sometida a modificaciones no autorizadas. Instale solo piezas y accesorios aprobados.

La vida útil estimada de una scooter es de 5 años. Por favor

Por favor NO utilice ni instale en la scooter componentes fabricados por terceros a menos que hayan sido aprobados de manera oficial por Sunrise Medical.

Área de aplicación

Tanto la potencia eléctrica, como la dirección sencilla y el freno automático hacen de la scooter un vehículo apropiado para personas con movilidad reducida debido a, por ejemplo:

- Dolor o rigidez en las articulaciones a causa de artritis o reumatismo
- Dificultad al respirar a causa de condiciones respiratorias o cardíacas.
- Dificultad para caminar debido a apoplejías
- Ciertos casos de obesidad

Deberá tener en cuenta los siguientes factores en relación con la adquisición de la scooter y de las opciones disponibles:

- El tamaño corporal y peso del usuario, incluyendo la distribución del peso corporal.
- Sume la masa de cualquier objeto de carga o portabilidad a la masa corporal del individuo; el resultado no debe exceder la carga máxima permitida para la scooter.
- La constitución física y psicológica del usuario.
- La edad del usuario, sus condiciones de vida y el entorno en el que la scooter se piensa utilizar; por ejemplo, los alrededores de la casa y la posible área de uso.

Ante la menor duda, consulte con un profesional sanitario, quien deberá asegurarse de que el usuario no quede expuesto a riesgos inapropiados. En determinadas circunstancias, puede que se deba llevar a cabo un análisis de riesgos.

Sunrise Medical cuenta con la certificación ISO 9001, que garantiza el máximo nivel de calidad en todas las fases del desarrollo y producción de esta scooter.



Importante:

No utilice esta scooter hasta haber leído y comprendido este manual.



Características

Características de las scooters Sterling Serie S:

Gracias a su diseño modular, simplicidad y amplia gama de ajustes, las scooters Sterling Serie S constituyen una opción ideal con un fácil y cómodo servicio de mantenimiento, reciclado y adaptabilidad a las distintas necesidades de los usuarios.

Nuestros productos están en contante proceso de mejora por lo que Sunrise Medical se reserva el derecho de cambiar el diseño de los mismos y las especificaciones indicadas sin previo aviso. Asimismo, no todas las opciones que se ofrecen son compatibles con todas las configuraciones de este modelo de scooter.

Todas las especificaciones técnicas son aproximadas y pueden estar sujetas a modificaciones.

1. Panel de control
2. Palanca de control manejable con un dedo
3. Asiento ajustable
4. Reposabrazos abatibles
5. Palanca de desembrague – rueda libre
6. Cubierta de batería
7. Ruedas con llantas de aleación
8. Plataforma para los pies
9. Parachoques delantero
10. Cesta
11. Luces LED
12. Espejos retrovisores

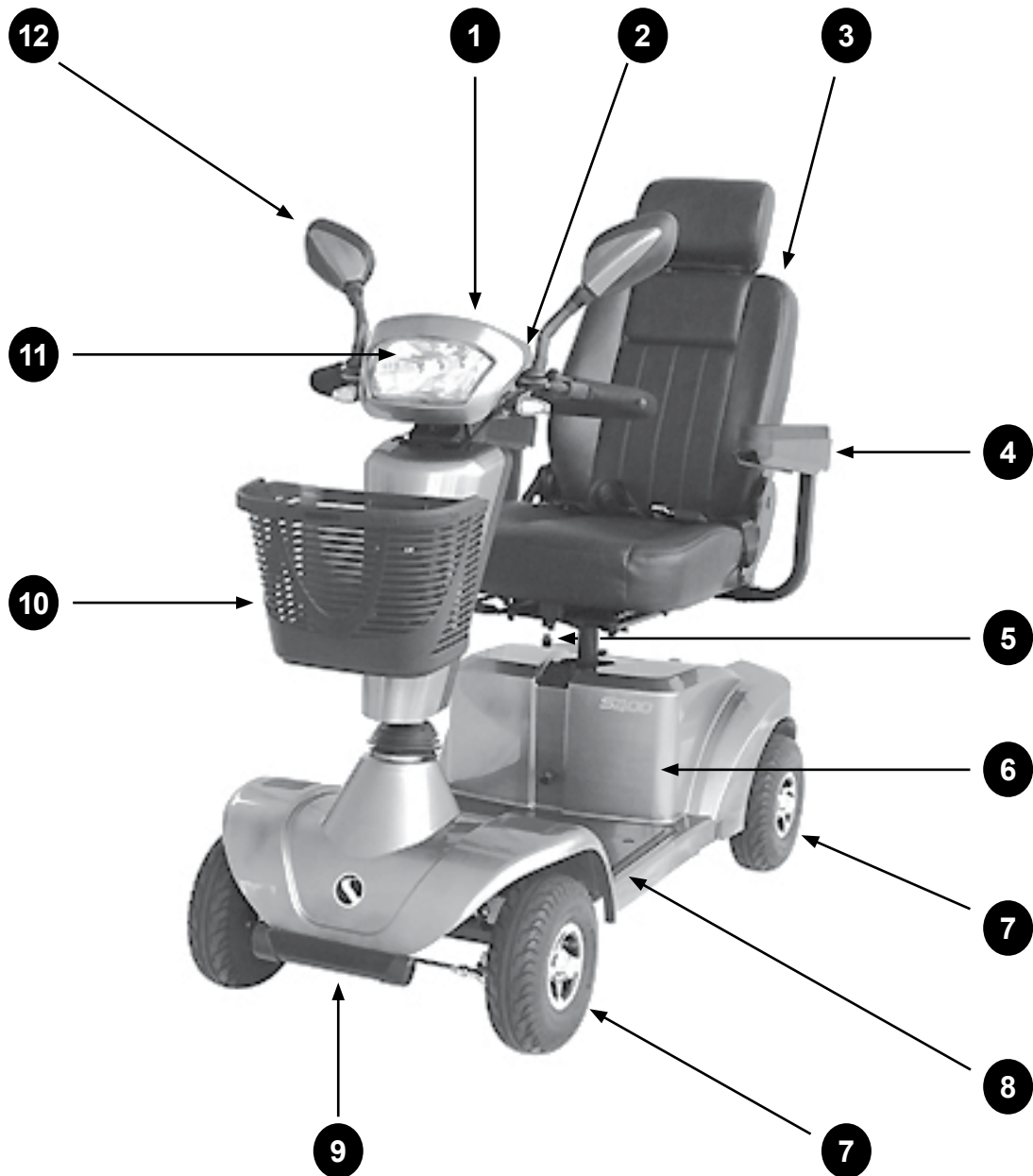

Índice	
Introducción	3
Explicaciones de etiquetas / Definiciones	3
Uso	4
Área de aplicación	4
Características	5
Índice	6
1.0 Su scooter	6
2.0 Cómo utilizar este manual	7
3.0 Explicaciones de etiquetas/ Definiciones	7
4.0 Información de seguridad	8
5.0 Ensamble y opciones	14
6.0 Cómo utilizar la scooter	20
7.0 Sistema de control de la scooter	24
8.0 Solución de problemas - Pantalla	28
9.0 Baterías y carga	30
10.0 Ajustes	33
11.0 Limpieza	34
12.0 Envío y almacenamiento	34
13.0 Desecho	36
14.0 Medidas de presión	36
15.0 Hojas de especificaciones	36
16.0 Garantía	40
17.0 Consejos e historial de mantenimiento	40
18.0 Mantenimiento y Servicio	41
19.0 Placa de Identificación	44

NOTA: Si tiene alguna pregunta que realizar acerca del uso, mantenimiento o seguridad de la scooter, por favor, contacte con el agente local de mantenimiento/ reparación aprobado por Sunrise. Si no sabe de ningún concesionario o agente, aprobado por Sunrise, ubicado en la zona en la que Ud. reside, o si tiene cualquier otra duda, por favor, escríbanos o llámenos por teléfono a la siguiente dirección:

Sunrise Medical S.L.
 Polígono Bakiola, 41
 48498 Arrankudiaga – Vizcaya
 España
 Tel.: +34 (0) 902 14 24 34
 Fax: +34 (0) 94 648 15 75
 www.SunriseMedical.es

NOTA: Por favor, anote en el espacio siguiente la dirección y el número de teléfono del agente local de mantenimiento/ reparación.
 En caso de avería, contacte con el agente local e intente proporcionarle toda la información pertinente de forma que le puedan ayudar lo antes posible.

DIRECCIÓN Y SELLO DEL DISTRIBUIDOR



1.0 Su scooter

1.1 INFORMACIÓN DEL PRODUCTO:

En Sunrise Medical deseamos que obtenga el máximo provecho de su scooter Sterling Serie S. El Manual del Usuario le permitirá familiarizarse con la scooter y sus características. Contiene pautas y cuidados generales para su uso cotidiano, información sobre las normas de alta calidad que empleamos en la fabricación y detalles de la garantía.

Esta scooter debe ser entregada completamente configurada; existe una amplia gama de accesorios y ajustes disponibles para la scooter. Para obtener más información, contacte con su distribuidor autorizado de Sunrise Medical.

Usted recibirá la scooter en excelente estado, ya que ha sido personalmente inspeccionada antes de salir de nuestra fábrica. Siguiendo nuestras instrucciones sobre mantenimiento y limpieza, su scooter se mantendrá en perfecto estado y le proporcionará la máxima satisfacción durante su uso.

Esta Scooter ha sido diseñada para el máximo confort, seguridad y durabilidad y ha sido exhaustivamente comprobada y sometida a prueba por nuestros expertos. La Sterling Serie S SS400-S425 pertenece a la categoría de vehículos B, y la S700 a la categoría C, de conformidad con el estándar europeo EN 12184 para scooters.

Se destina al uso de personas de toda edad que tienen dificultades para caminar largas distancias o durante períodos largos de tiempo. Es ideal para interiores, (S400-425), centros comerciales y exteriores (S700 para uso en exteriores) y adecuada para usuarios de hasta 160 kg para el modelo S700, 150 kg para el modelo S425 y 136 kg para el modelo S400. La variación en el peso de carga puede afectar el desempeño del producto. Por su diseño, la scooter puede conducirse sobre caminos o carreteras pavimentados o asfaltados, pero no debe conducirse por superficies con barro, agua, nieve o cualquier otra superficie inestable. En caso de preocuparle que esta scooter sea la adecuada para su necesidad, contacte con el distribuidor local autorizado de Sunrise a fin de clarificar cualquier duda antes de empezar a utilizarla.

NOTA: El uso de la scooter en senderos y carreteras puede estar limitado a los requisitos legales correspondientes a las leyes nacionales de tránsito o leyes de tránsito en carreteras

 Antes de efectuar cualquier ajuste menor, es muy importante que lea la sección pertinente en el manual del usuario. Consulte el Manual Técnico o contacte con el distribuidor autorizado de Sunrise Medical si necesita realizar ajustes más complejos.

NOTA: Sunrise Medical recomienda, como medida de seguridad, que consulte distintas pólizas de seguros que haya para usuarios de scooters.

2.0 Cómo utilizar este manual

2.1 INTRODUCCIÓN:

Es posible que las scooter mostradas y descritas en este manual no sean exactamente iguales, hasta el último detalle, al modelo que usted posee. No obstante, todas las instrucciones aquí proporcionadas pueden aplicarse perfectamente más allá de las diferencias en los detalles.

NOTA: El fabricante se reserva el derecho de modificar, sin previo aviso, los pesos, medidas y otros datos técnicos descritos en este manual. Todas las figuras, medidas y capacidades aquí mostradas son aproximadas y no constituyen especificaciones.

2.2 GARANTÍA:

por favor, consigne los datos pertinentes y devuélvanos el formulario relleno para que podamos registrar su titularidad. ESTO NO AFECTARÁ DE FORMA ALGUNA SUS DERECHOS LEGALES.

2.3 CONDICIONES DE GARANTÍA - MANTENIMIENTO - REPARACIONES:

- 1) La reparación o el recambio deben ser llevados a cabo por un agente/concesionario de mantenimiento/ reparación autorizado por Sunrise.
- 2) En el caso de que su scooter necesite reparación o mantenimiento, notifíquelo inmediatamente al distribuidor de Sunrise Medical donde adquirió la scooter proporcionándole información completa sobre la naturaleza de la incidencia. Si está utilizando su scooter fuera de la localidad en la que se encuentra el Distribuidor designado por Sunrise Medical, los trabajos a realizar bajo las "Condiciones de Garantía" serán efectuados por otro servicio de mantenimiento designado por el fabricante.
- 3) En caso de que alguna pieza de la scooter requiera reparación o sustitución, como resultado de un defecto material o de fabricación, dentro de los **veinticuatro meses**, (6 meses para las baterías), a partir de la fecha en la que la posesión de la scooter se ha transferido al comprador original, y siempre y cuando el producto siga siendo propiedad del mismo dueño, la empresa suministrará recambio (o reparación) gratuito de las piezas necesarias al distribuidor autorizado. Si no tiene los datos de contacto de su servicio técnico de asistencia: Contacte con Sunrise Medical utilizando los datos sitios en la página anterior.
- 4) Todas las partes o piezas reparadas se beneficiarán del procedimiento de garantía descrito para el resto del plazo de garantía aplicable a la scooter.
- 5) Las piezas sustituidas después de haber expirado el plazo de garantía original tendrán una garantía de doce meses.
- 6) Generalmente, los elementos de naturaleza fungible no quedan cubiertos durante el período normal de vigencia de la garantía, a no ser que éstos hayan sufrido claramente un desgaste excesivo como consecuencia directa de un defecto de fabricación original. Entre estos elementos se cuentan la tapicería, los neumáticos, las cámaras, baterías, escobillas del motor, etc.
- 7) Las condiciones de garantía anteriores se aplican a todas las piezas de las scooter, para modelos comprados al precio de venta al público.



8) En circunstancias normales, no se aceptará responsabilidad alguna cuando la scooter haya debido de ser reparada o haya sido necesario sustituir piezas debido a...

- Que la scooter o la pieza no ha sido mantenida o reparada de acuerdo con las recomendaciones del fabricante, tal como está estipulado en el Manual del usuario o el Manual técnico. O cuando no se han utilizado sólo piezas originales específicas.
- Que la scooter o pieza ha resultado dañada debido a negligencia, accidente o uso indebido.
- Que se ha alterado la scooter o alguno de sus componentes respecto a las especificaciones del fabricante, o se han efectuado o intentado efectuar reparaciones antes de notificar del problema o problemas al distribuidor autorizado.

9) El producto debe ser utilizado bajo las condiciones especificadas y con los fines indicados; de lo contrario, la garantía no será válida.

La vida útil estimada de este producto es de 5 años.

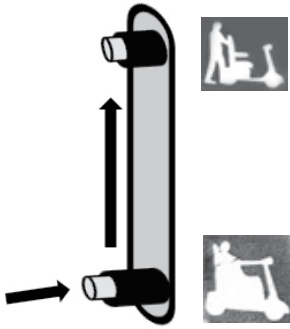
3.0 Explicaciones de etiquetas/ Definiciones

ETIQUETA	SIGNIFICADO
	Esta etiqueta muestra el número de modelo, número de serie, peso máximo y datos del fabricante.
	Esta etiqueta muestra la posición de la palanca de rueda libre. MODO DE RUEDA LIBRE O DE DESEMBRAGUE
	Esta etiqueta muestra la ubicación del botón de encendido y apagado de la scooter y la advertencia de 'Consulte el manual del usuario'.

4.0 Información de seguridad

Si sigue las instrucciones de este manual, podrá disfrutar de muchos años de uso sin problemas.

4.1 ADVERTENCIAS GENERALES:

¡ADVERTENCIA!

- El modelo S700 está pensado principalmente para su uso en exteriores; por lo tanto, es más grande que los modelos S400 y S425. Debido a las mayores dimensiones, al usar el modelo S700 dentro de un edificio, asegúrese de que el edificio cuenta con las rutas de escape de emergencia adecuadas capaces de permitir el libre acceso y entrada para usted y su scooter.
- Esta scooter puede utilizarse en carreteras. Asegúrese de cumplir y respetar todas las regulaciones de tránsito local y requisitos de salud (como por ejemplo los de visión).
- Los datos de carga siempre hacen referencia a una sola persona como operador.
- Solamente una persona puede usar la scooter por vez.
- NO conduzca su scooter bajo los efectos de alcohol, drogas, fármacos o episodios agudos o severos de enfermedad.
- Cumpla en todo momento todos los reglamentos de circulación relativos a los peatones y usuarios de la carretera.
- Asegure siempre que la Scooter está apagada antes de proceder a cualquier operación de montaje o desmontaje.
- Asegúrese siempre de que es capaz de accionar todos los controles desde una posición cómoda. Una buena postura resulta esencial para garantizar su comodidad y bienestar.
- Asegúrese siempre de que pueda ser visto con claridad, especialmente si tiene intención de utilizar la scooter en condiciones de escasa visibilidad.
- Encienda las luces de la scooter para que le vean bien cuando el grado de visibilidad sea bajo, sea durante el día o durante la noche.
- La scooter se fabrica para satisfacer las necesidades de la mayoría de los usuarios. Si, tras una evaluación de riesgos personal, se detectan necesidades específicas, puede que tenga que reprogramar o adaptar la scooter.
- No permita que niños u otras personas usen la scooter.
- No levante ni eleve la scooter por las partes desmontables, como el asiento, los reposabrazos, etc.
- La información sobre el distribuidor de Sunrise Medical donde adquirió su scooter figura en la página 6.
- No intente subir pendientes cuando tenga alguno de los siguientes accesorios instalados: mochilas traseras, andador o silla de rueda montados en la parte trasera o soporte de bombonas de oxígeno, ya que puede causar que la scooter se vuelva inestable.
- No intente subir o bajar escaleras mecánicas o escaleras.

¡PRECAUCIÓN!

4.2 CARACTERÍSTICAS Y OPCIONES:

Es posible que algunas de las funciones mostradas en este manual no se encuentren disponibles en su país, y además podrían estar restringidas (por ej., velocidad máxima, límite de peso del usuario, alcance, etc.).



Las limitaciones están marcadas en la hoja de pedido, en el Manual técnico y en el Manual del usuario. Para más información, contacte con su distribuidor autorizado de Sunrise Medical.

¡PELIGRO!

4.3 COMPROBACIONES PRELIMINARES:

- Compruebe siempre que la opción de Conducción (Drive) esté seleccionada antes de poner la scooter en marcha.
- La scooter emite una advertencia sonora cuando está seleccionada la opción de Rueda Libre (Freewheel), y no permitirá que el vehículo se desplace.
- No debe maniobrar si transita a máxima velocidad.
- Si necesita realizar un giro repentino, primero disminuya la velocidad liberando la palanca de control o la función de control de velocidad; esta acción es fundamental si se está trasladando en pendiente hacia abajo.
- Si no disminuye la velocidad durante una maniobra, podría ocasionar el vuelco de la scooter.
- Antes de intentar subirse a o bajarse de la scooter, asegúrese siempre de que ésta esté apagada.
- Compruebe siempre que se le puede ver con claridad, en especial si utiliza la scooter en condiciones de escasa visibilidad.

4.4 FRENADO DE EMERGENCIA:

¡ADVERTENCIA!

Al girar la llave a la posición OFF durante la conducción, cortará la alimentación y aplicará el freno de inmediato. No se recomienda este método de frenado excepto en casos de emergencia, debido a que la detención se producirá de manera extremadamente brusca.

¡PRECAUCIÓN!

Si el freno de emergencia es utilizado de forma rutinaria la scooter resultará dañada.

4.5 NEUMÁTICOS:

Las cubiertas de una scooter sufren desgaste dependiendo del uso que se le dé a la scooter. Verifíquelas con regularidad, en especial la presión del inflado, según las instrucciones de mantenimiento de este manual.

La presión de las cubiertas debe ser como sigue:

S400/S425 = 2.7 bar (40 P.S.I.)

S700 = 2.7 bar (40 P.S.I.).

Consulte la sección 5.26 para obtener información sobre neumáticos macizos.

⚠ ¡PELIGRO!

Nunca infle los neumáticos con la bomba de aire de una estación de servicio. Recomendamos usar una bomba manual o un regulador de presión (manómetro).

4.6 BORDILLOS (FIG. 4.1):

⚠ ¡PELIGRO!

- Al subir bordillos, tenga en cuenta tanto a peatones como a los demás vehículos.
- No intente superar bordillos de más de 50 mm, para los modelos S400-S425, o de 100 mm para el modelo S700.
- Siempre suba o baje bordillos de cara a los mismos y con extrema precaución.
- No intente subir o bajar bordillos marcha atrás.
- No intente bajar un bordillo de más de 50 mm de altura.
- No intente subir bordillos altos, pendientes pronunciadas o inclinaciones, ya que podría correr el riesgo de caerse de la scooter o volcar.
- No intente subir ningún bordillo que se encuentra cerca de una tapa de desagüe o de superficies desiguales o cubiertas de gravilla.
- No intente subir o bajar ningún bordillo en ángulo oblicuo. Acérquese a un ángulo de 90° con un mínimo de 500 mm de carrerilla.
- No intente subir o bajar pendientes cuando tenga alguno de los siguientes accesorios instalados: mochilas traseras, andador o silla de rueda montados en la parte trasera o soporte de bombona de oxígeno, ya que puede causar que la scooter se vuelva inestable.

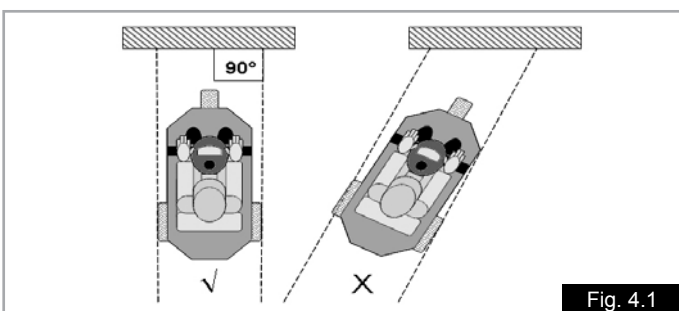

Fig. 4.1

4.7 TRANSPORTE EN VEHÍCULOS:

Su scooter no está diseñada para ser utilizada como asiento en vehículos.



No sometida a pruebas de crash tested

⚠ ¡PELIGRO!

Una scooter instalada en un vehículo nunca proporciona el mismo nivel de seguridad que el asiento propio del vehículo. Siempre es recomendable que, en la medida de lo posible, el usuario se transfiera al asiento del vehículo.

NOTA: Para el transporte por carretera, ferrocarril, mar o aire, por favor consulte la Sección 12, Transporte y almacenamiento.

4.8 DISPOSITIVO DE DESEMBRAGUE (FIG. 4.2):

La scooter incorpora dos modos de movimiento:

Conducción o Rueda libre.

- **CONDUCCIÓN** = Todo el movimiento, incluido el frenado, se controla exclusivamente por operación del sistema de control electrónico.
- **RUEDA LIBRE - DESEMBRAGUE** = El movimiento se realiza manualmente; por ejemplo, empujando o por la acción de gravedad, (en baches, bordillos, colinas o pendientes, etc).

Pulse la palanca roja hacia abajo y hacia adelante para poner la scooter en modo de rueda libre (Fig. 4.2).

⚠ ¡PELIGRO!

- Solo utilice la función de rueda libre para empujar la scooter de manera manual de un lugar a otro.
- Tenga en cuenta que mientras el modo de rueda libre está accionado, la scooter queda sin sistema de frenos automático.
- Seleccionar el modo de rueda libre causa la emisión de una advertencia sonora en forma de pitido desde la bocina de la scooter.
- Por razones de seguridad, no puede mover la scooter con las palancas de control.
- No active el dispositivo de rueda libre si está sentado en la scooter.
- El dispositivo de rueda libre solo puede ser activado por una persona con la fuerza y agilidad suficientes para maniobrar la scooter de forma segura durante el desembrague.
- Siempre vuelva a establecer la scooter en modo Conducción.
- Siempre compruebe que el modo Conducción esté engranado antes de utilizar la scooter.
- No desengrane la rueda libre en o cerca de una pendiente.
- No permita que otra persona empuje o remolque la scooter si está en modo de rueda libre.

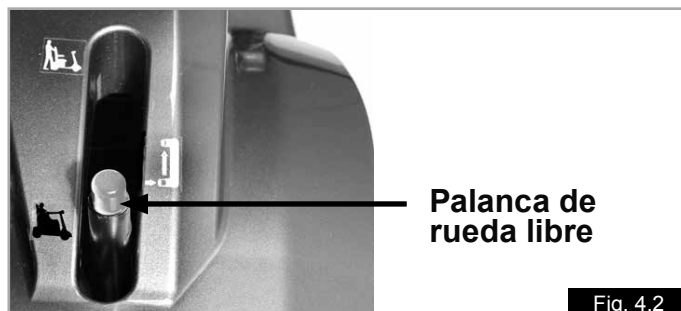

Fig. 4.2

¡ADVERTENCIA!

4.9 CEM - DISPOSITIVOS RADIO TRANSMISORES:

Al operar un dispositivo de radio de dos bandas, walkie-talkie, banda ciudadana, radioaficionado, radio pública móvil u otros aparatos transmisores de gran potencia, la scooter debe detenerse y apagarse. Está permitido operar teléfonos inalámbricos, móviles, incluso manos libres, pero ante cualquier anomalía detectada en el funcionamiento de la scooter, debe detenerla y apagarla.

NOTA: Los sistemas eléctricos de la scooter podrían interferir con el rendimiento de los sistemas de alarma en tiendas comerciales.

¡PELIGRO!

4.10 GIROS BRUSCOS:

No debe intentar efectuar giros a alta velocidad. Si necesita girar bruscamente, reduzca la velocidad mediante el panel de control o el ajuste de velocidad. Esto es especialmente importante si está atravesando una pendiente o circulando pendiente abajo. Si no sigue este procedimiento, la scooter podría volcar.

¡PELIGRO!

4.11 PESO MÁXIMO:

- El peso total del usuario, más las piezas opcionales, accesorios y demás objetos cargados nunca debe exceder la cifra indicada en la sección 1.1.
- Nunca se siente en la scooter mientras entrena con pesas. Al exceder el límite de peso, podría dañar el asiento, el armazón o los cinturones, como también provocar daños graves a su persona o a otros por un fallo de la scooter.
- El exceso en el límite de peso invalida la garantía.
- No cuelgue bolsas de compras del manillar, ya que podrían oscilar y provocar la pérdida del control de la dirección.

4.12 SUPERFICIES CALIENTES/FRÍAS:

¡ADVERTENCIA!

Tras un uso prolongado, los motores de la unidad impulsora generan calor, que se irradia a través de la cubierta externa de los mismos.

- No extraiga la tapa de la batería hasta al menos 30 minutos después de haber usado la scooter.
- No toque la cubierta externa de los motores, al menos durante los 30 minutos siguientes al apagado de la scooter; este intervalo permitirá que se enfríe.
- No solo los motores pueden calentarse al utilizar la scooter; también la tapicería del asiento y los reposabrazos pueden recalentarse al estar bajo el sol.
- Tenga en cuenta que en situaciones climáticas de frío extremo, las partes metálicas expuestas pueden presentar un peligro de quemadura por frío, en especial si el contacto se realiza con las manos húmedas.

4.13 PRECAUCIÓN EN LA CALLE:

Conduzca con la mayor consideración hacia los peatones y otros usuarios de la carretera.

¡PELIGRO!

- Recuerde que lo último que un coche o un camión esperan ver es una scooter bajando un bordillo y adentrándose en la carretera.
- Si tiene alguna duda, no se arriesgue a cruzar la calle: espere a tener la certeza de que es seguro cruzarla.
- Al cruzar la carretera, hágalo lo más rápidamente posible, ya que puede haber más tránsito.
- ¡Hágase notar! Siempre lleve prendas brillantes o de colores claro, abrigo reflectante o chalecos fluorescentes.
- Por la noche, en condiciones de poca luminosidad o visibilidad, siempre use las luces, especialmente si conduce por la carretera.
- Cumpla con todas las reglas para peatones y de tráfico.
- Recuerde: en la carretera, usted es parte del tráfico, en la acera y al cruzar la calle, usted es peatón.
- Si conduce por la carretera, no vaya por calles de una sola dirección o en sentido contrario a la circulación; utilice la acera con el control de velocidad establecido en la velocidad adecuada (menos de 6 km/h - 4 millas/h).
- No cuelgue bolsas del manillar o la palanca de ajuste.

4.14 CONDICIONES ADVERSAS:

¡PELIGRO!

- Por favor, no olvide que cuando conduzca la scooter en condiciones adversas, por ejemplo, sobre hierba húmeda, barro, hielo, nieve u otras superficies resbaladizas, ésta puede experimentar una reducción del agarre y la tracción. Le recomendamos que tome precauciones adicionales en estas condiciones, especialmente en colinas y pendientes, ya que la scooter podría mostrarse inestable o resbalar, ocasionándole lesiones.

¡PELIGRO!

Cuando utilice un scooter o silla de ruedas eléctricos, tenga especial cuidado con las prendas de vestir largas o sueltas. Las partes móviles, como las ruedas, podrían ser potencialmente peligrosas o hasta fatales si la ropa se enredase en ellas.

NOTA: Las variaciones extremas de la temperatura pueden accionar el mecanismo de autoprotección que incorpora el sistema de control. En tal caso, el sistema de control se apagará temporalmente a fin de evitar cualquier daño a los circuitos electrónicos o a la scooter.

4.15 RAMPAS:

¡PELIGRO!

- Cuando utilice una rampa de acceso, asegúrese de que ésta sea capaz de aguantar el peso combinado de la scooter y Ud. mismo.
- Cuando utiliza una rampa, asegúrese de que ésta se encuentra estable y firme.
- Aborde siempre la rampa de frente y con mucho cuidado.
- Asegúrese de que la rampa sea adecuada para el fin que se propone.
- Ángulo de rampa máximo: S700 = 10° (18%), S400/S425 = 8° (14%)
- Siga todas las instrucciones del usuario suministradas con la rampa.
- Tenga en cuenta que los accesorios acoplados a la scooter podrían afectar la estabilidad general.
- No intente usar rampas cuando tenga alguno de los siguientes accesorios instalados: mochilas traseras, andador o silla de rueda montados en la parte trasera o soporte de bombona de oxígeno, ya que puede causar que la scooter se vuelva inestable.

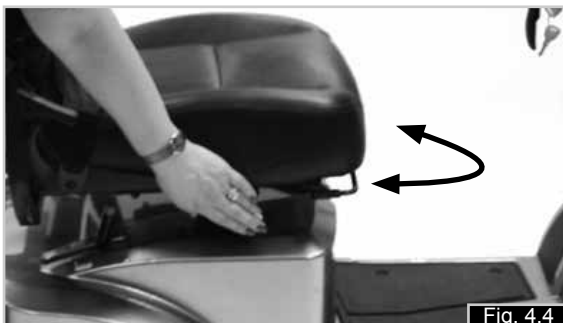

4.16 TRANSFERENCIA A Y DE LA SCOOTER

Montaje de la scooter

1. Compruebe que la llave esté en posición OFF.
2. Colóquese de pie al costado de la scooter y levante el reposabrazos que tenga más cerca a su cuerpo (Fig. 4.3).
3. Empuje la palanca de giro del asiento hacia delante y gire el asiento hasta que quede frente a usted (Fig. 4.4 - 4.5).
4. Asegúrese de que el asiento quede fijo en su posición.
5. Colóquese en una posición cómoda en el asiento (Fig. 4.6).
6. Empuje la palanca de giro del asiento hacia delante y gire el asiento hasta que quede apuntando al frente (Fig. 4.7).
7. Asegúrese de que el asiento quede fijo en su posición y el reposabrazos esté bajo (Fig. 4.8).
8. Compruebe haber colocado los pies en la plataforma inferior de la scooter y asegúrese de poder llegar cómodamente a todos los controles (Fig. 4.8).



Desmontaje de la scooter

1. Detenga la scooter por completo.
2. Compruebe que la llave esté en posición OFF.
3. Desplace la palanca de rotación del asiento hacia delante y gire el asiento hasta apuntar al costado de la scooter (Fig. 4.6).
4. Compruebe que el asiento esté fijo en posición y de apoyar ambos pies en la plataforma para los pies.
5. Con cuidado, bájese del asiento y colóquese de pie junto a la scooter (Fig. 4.3).
6. Puede dejar el asiento en esa posición o volver a colocarlo mirando hacia delante.



4.17 RUEDAS ANTIVUELCO:

⚠ ¡ADVERTENCIA!

- Asegúrese de contar con las ruedas antivuelco instaladas antes de utilizar la scooter.
- Asegúrese de que las ruedas antivuelco no estén dañadas o desgastadas antes de utilizar la scooter.
- Los acompañantes deben tener en cuenta la ubicación de las ruedas antivuelco para evitar golpearse los pies o provocar posibles lesiones.
- No permita que ni adultos ni niños se paren en las ruedas antivuelco, ni en ninguna otra parte de la scooter, ya que podrían provocar la pérdida de estabilidad en el vehículo.

4.18 USO EN UNA PENDIENTE:

La scooter ha sido diseñada y probada para ser utilizada en pendientes de hasta el: S700 = 10° (18%) S400/S425 = 8° (14%).

Para mejorar la estabilidad, eche el cuerpo hacia adelante cuando conduzca en subida. Coloque el asiento en la altura más baja y el punto máximo hacia delante, y el respaldo, en posición vertical.

Cuando la pendiente es hacia abajo, siéntese en posición erguida o recline el respaldo levemente para compensar.

⚠ ¡ADVERTENCIA!

- No exceda la pendiente máxima de: S700 = 10° S400/S425 = 8°.
- Deténgase y vuelva a colocar el respaldo en posición erguida antes de intentar subir una pendiente. En caso contrario, la scooter podría mostrarse inestable.
- Si tiene alguna duda acerca de la estabilidad de la scooter en una pendiente, no intente subirla ni bajarla y trate de encontrar una ruta alternativa.
- Siempre que sea posible, suba o baje las pendientes de cara a las mismas (Fig. 4.9).
- Nunca intente una vuelta en "U" sin detenerse cuando esté bajando o subiendo pendientes pronunciadas (Fig. 4.9).
- Tenga en cuenta que los accesorios acoplados a la scooter podrían afectar la estabilidad general.

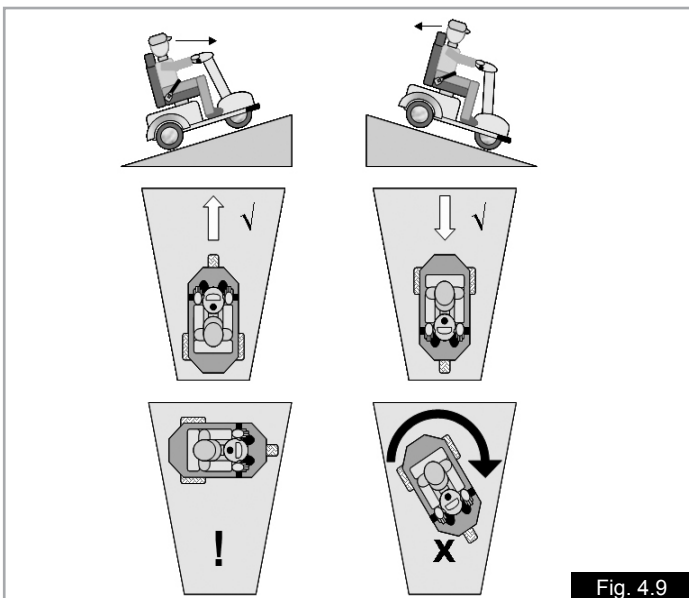

Fig. 4.9

4.19 PENDIENTES: SUBIDA:

Cuando vaya cuesta arriba, mantenga la scooter en movimiento si es una acción segura y sin obstáculos. Maniobre realizando movimientos delicados del manillar y el acelerador. Coloque el asiento en la altura más baja y el punto máximo hacia delante, y el respaldo, en posición vertical.

⚠ ¡ADVERTENCIA!

- Si se ha detenido en una pendiente, vuelva a arrancar lentamente.
- Evite aceleraciones o frenadas bruscas.
- Evite giros bruscos.
- Tenga en cuenta que las distancias de frenado pueden aumentar cuando se desplace cuesta abajo.

4.20 PENDIENTES: BAJADA:

⚠ ¡ADVERTENCIA!

- En las bajadas, es importante que no deje que la scooter acelere más allá de su nivel normal de velocidad.
- Es más seguro bajar lentamente en las pendientes pronunciadas (por debajo de 5 km/h, 3 m/h) y detenerse si experimenta algún problema en el descenso.
- Si la scooter gana velocidad, suelte la palanca de control para detener todo movimiento hacia delante; a continuación, vuelva a arrancar lentamente y no permita que la velocidad exceda el nivel cómodo.

4.21 CINTURÓN DE SEGURIDAD:

Antes de utilizar la scooter, asegúrese de que el cinturón de seguridad está correctamente instalado y ajustado. El cinturón de seguridad se instala en la scooter tal como se muestra en las fotografías de instalación (Fig. 4.10 - 4.26). Es fundamental que instale el cinturón de seguridad de manera correcta y que no quede torcido.

Para abrochar el cinturón:

Tire de la hebilla por encima de su regazo y presione con firmeza en la ranura de la hebilla hembra (1). Compruebe que no quede exceso de material y que el cinturón esté tensionado correctamente. (Fig. 4.10)

Para desabrochar el cinturón:

Pulse el botón rojo con la leyenda 'PRESS' (pulsar) para desabrochar el cinturón (2) (Fig. 4.10).

⚠ ¡PELIGRO!

- El cinturón debe estar instalado de manera que las

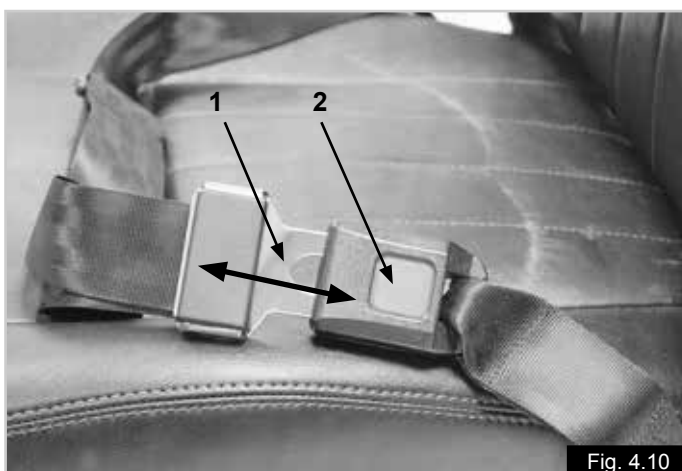

Fig. 4.10

cinchas queden ubicadas en un ángulo aproximado de 45° y, si están correctamente ajustadas, el torso no debería resbalarse hacia abajo por el asiento (Fig. 4.11)

- El cinturón de seguridad no es el sistema indicado cuando la scooter y su ocupante están siendo transportados en un vehículo.
- El cinturón de seguridad debe revisarse a diario para comprobar que esté correctamente ajustado y no presente signos de desgaste ni obstrucciones.
- Si no comprueba que el cinturón de seguridad está instalado de manera segura y ajustado correctamente antes de utilizarlo, el usuario podría sufrir lesiones severas. Por ejemplo, si la correa está demasiado floja, el usuario podría resbalar por el asiento e incluso provocar riesgo de asfixia.

Mantenimiento:

- Revise el cinturón de seguridad y los componentes de sujeción con regularidad para comprobar que no haya signos de desgaste ni daños.
- Cámbielo si es necesario.
- Limpie el cinturón de falda con agua tibia jabonosa y deje secar.
- Una vez abrochado el cinturón de seguridad, debería tener el espacio del espesor de una mano entre el cuerpo del ocupante y el cinturón (Fig. 4.12).
- Sunrise Medical también recomienda verificar el ajuste del cinturón de manera diaria a fin de reducir el riesgo de haberlo modificado inadvertidamente a un largo excesivo.
- Si tiene dudas acerca del uso y funcionamiento del cinturón de seguridad, solicite ayuda al profesional sanitario, distribuidor local, proveedor de cuidados o asistente.

Para su comodidad, el cinturón de seguridad tiene que estar correctamente instalado en la scooter. Si no está seguro acerca de cómo instalar o utilizar esta opción, comuníquese con su distribuidor autorizado de Sunrise Medical.



Fig. 4.12



Fig. 4.13



Fig. 4.14

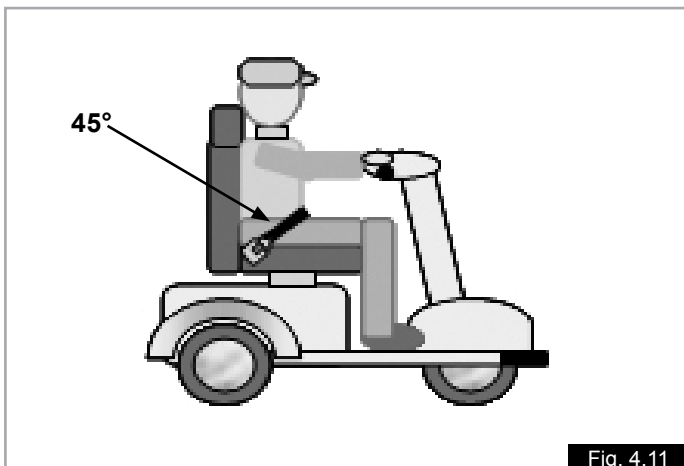

Fig. 4.11

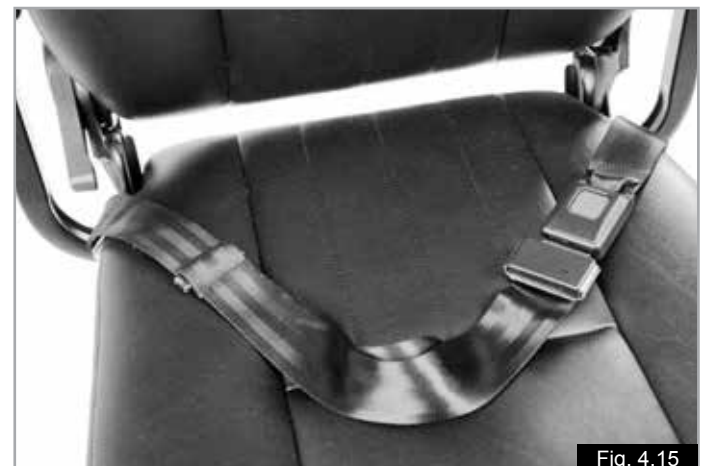

Fig. 4.15

4.22 VERIFICACIONES DE SEGURIDAD

⚠ ¡ADVERTENCIA!

- El peso total del usuario y demás objetos cargados nunca debe exceder la cifra indicada en la sección 1.1.
- Antes de utilizar la scooter, compruebe que no esté establecida en modo de rueda libre y que todos los controles estén funcionando correctamente.
- Si descubre algún fallo en el funcionamiento de la scooter, llévela a que la reparen o revisen. Su distribuidor de Sunrise Medical puede ayudarle a detectar el fallo y corregirlo.
- Compruebe que las baterías estén cargadas. No utilice la scooter si las baterías tienen poca carga. De lo contrario, la scooter podría detenerse de manera repentina e inesperada.
- Recuerde que existe un momento al subirse o al bajarse de la scooter en el que el asiento no está debajo de usted.
- Tenga especial atención si conduce la scooter marcha atrás. Si una de las ruedas golpea contra un obstáculo, podría perder el control de la scooter y caer.
- Nunca utilice la scooter en una pendiente a menos que esté seguro de que puede hacerlo sin perder tracción.
- Cuando viaje solo, compruebe siempre que el respaldo se encuentre en posición erguida y que el asiento apunte hacia delante.
- Levante la scooter solo por los componentes del armazón no desmontables.
- Nunca provoque un cortocircuito en las conexiones eléctricas, ya que podría causar una explosión.
- No utilice la scooter si alguno de los neumáticos estuviese dañado, o con exceso o escasez de presión de aire.
- Si utiliza un teléfono móvil, debe apagar la scooter.
- No fume mientras esté sentado en la scooter.
- Si se toma un descanso en la conducción, pero permanece sentado en la scooter durante más de un momento, apáguela desde la llave de arranque.



Fig. 5.1



Fig. 5.2

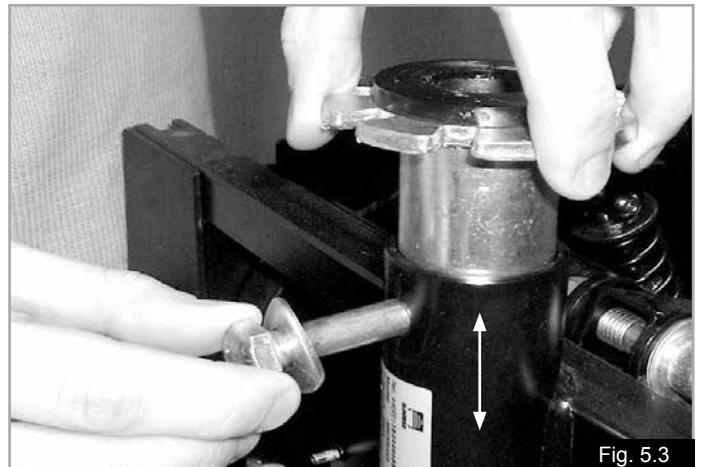

Fig. 5.3

5.0 Ensamble y opciones

5.1 AJUSTES DEL ASIENTO

⚠ ¡ADVERTENCIA!

Tenga en cuenta las técnicas de elevación correcta en todo momento, cuando vaya a levantar componentes de más de 10 kg.

Reposabrazos abatibles (Fig. 5.1). Al tirar del extremo delantero de cualquiera de los dos reposabrazos, estos se elevan hacia atrás para facilitar los procesos de subir y bajar de la scooter.

Ajuste de la anchura del reposabrazos (Fig. 5.1). Afloje a mano los dos pomos roscados (A) y abra los reposabrazos a la anchura deseada. Ajuste los pomos roscados con firmeza (A).



Fig. 5.4

Extracción de los reposabrazos (Fig. 5.1).

Afloje a mano los dos pomos roscados (A) y tire por completo de los reposabrazos hasta extraerlos del receptor. Guárdelos en un lugar seguro.

Palanca de giro del asiento (Fig. 5.2): Esta palanca se encuentra bajo el lado derecho del asiento. Al empujarla hacia delante, el asiento gira 360 grados; al soltarla, puede fijar el asiento en cualquier ángulo de 45 grados que desee.

Ajuste de altura del asiento: (Fig. 5.3) Puede ajustar la altura del tubo del asiento en tres posiciones distintas. Desenrosque con cuidado el tornillo y la tuerca, insértelos en la posición deseada y ajuste la tuerca a un par de 25 Nm.

Mecanismo deslizante (Fig. 5.4): Permite el movimiento del asiento hacia delante y atrás. Tire de la palanca ubicada a la derecha del asiento, utilice las piernas y el cuerpo para deslizarse hasta la posición deseada y suelte la palanca.

Extracción del asiento (Fig. 5.5 - 5.8)

1. Presione la palanca de giro del asiento hacia delante y gire el asiento 45°.
2. Colóquese detrás del asiento, pliegue los reposabrazos hacia arriba, y el respaldo hacia delante mediante la palanca de ajuste del respaldo.
4. Coloque las manos a ambos lados de la base del asiento, desplace la palanca de rotación del asiento hacia delante y levante el asiento de manera vertical manteniendo la espalda erguida. De ser necesario, flexione las rodillas.

⚠ ¡ADVERTENCIA!

El asiento es pesado, (35 kg). Por favor, solicite ayuda.



Fig. 5.6



Fig. 5.7

5.2. RUEDAS ANTIVUELCO:

Vienen instaladas de fábrica y no deberían extraerse. El conjunto de piezas de las ruedas antivuelco está atornillado al armazón trasero de la scooter (Fig. 5.8).

⚠ ¡ADVERTENCIA!

Nunca utilice la scooter sin las ruedas antivuelco instaladas.



Fig. 5.5



Fig. 5.8

5.3 BATERÍAS:

 Lea la sección 9.0 de este manual para obtener más información acerca de las baterías y la carga.

PELIGRO!

- No fume cerca ni exponga ningún elemento de las baterías a un fuente directa de calor (ej. llama desnuda, llamas de gas).
- No intente cambiar los fusibles por sí mismo.
- No intente evitar el fusible, ya que podría ser muy peligroso y provocar un incendio.
- Si sospecha de algún fallo, comuníquese con su distribuidor autorizado de Sunrise Medical a la brevedad.
- No provoque un cortocircuito en los terminales de las baterías. Recuerde que las herramientas y las joyas son elementos conductores y, si se cayeran sobre los terminales de las baterías, podrían causar quemaduras graves y hasta una explosión.
- Asegúrese de que los terminales de las baterías cuenten con las fundas instaladas.
- Las baterías son objetos pesados. Siempre emplee las técnicas de levantamiento correctas cuando vaya a extraerlas de la scooter.
- Siempre utilice las asas para levantar las baterías.
- Siempre vuelva a colocar la barra de retención después de reemplazar o volver a colocar las baterías.

Extracción de las baterías:

1. Extraiga el asiento (Fig. 5.5 - 5.8 en la página anterior)
2. Retire la tapa de la batería aflojando los tres pomos roscados y tirando de la tapa. Nota: desconecte los enchufes para las luces traseras, (Fig. 5.9 - 5.10)
3. Tire para separar las dos mitades de los enchufes plásticos de conexión de las baterías (Fig. 5.11).
4. Si está volviendo a colocar las baterías o el cableado, retire la funda hacia atrás y desconecte los terminales utilizando una llave de tuercas de 11 mm (Fig. 5.12).
5. Extraiga o retire las cinchas de sujeción de la batería.
6. Agáchese con las baterías ubicadas frente a usted, en el centro; pose los antebrazos sobre las rodillas para mayor apoyo (Fig. 5.13).
7. Tome las correas de la batería con ambas manos (Fig. 5.13).
8. Levante la batería de manera vertical estirando las piernas; mantenga siempre una postura erguida de la espalda (Fig. 5.14).
9. Coloque la batería en un lugar seguro; mantenga siempre una postura erguida de la espalda y flexione las rodillas cuando vaya a apoyarla.

Pesos de baterías:

Tipo de batería	Peso kg
38 Ah a 20 horas. S400	12,5
55 Ah a 20 horas. S425	18,0
75 Ah a 20 horas. S700	24,6



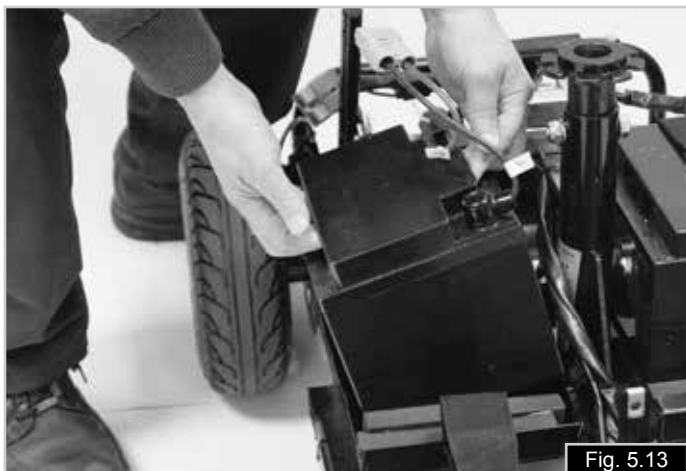

Fig. 5.13



Fig. 5.14

5.4 SOPORTE DE MULETAS O BASTONES

Fig. 5.15

¡ADVERTENCIA!

- Asegúrese de que el soporte de bastones esté firmemente sujeto al respaldo del asiento.
- Asegúrese de que el bastón no interfiera con los mecanismos de la scooter.
- Asegúrese de que el bastón no sobresalga de los lados de la scooter.
- No intente extraer el bastón mientras la scooter está en movimiento.
- Siempre deténgase completamente y apague la electricidad de los controles antes de intentar extraer el bastón. Esto evitará operar la scooter inadvertidamente.



Fig. 5.15

5.5 LUCES E INDICADORES,

Delante Fig. 5.16

Atrás Fig. 5.17

Asegúrese de que las luces y los indicadores estén funcionando correctamente y de que los cristales estén limpios antes de salir al aire libre por la noche o en escasa visibilidad.

NOTA: Los juegos de luces instalados en la scooter están constituidos por luces LED. Se trata de luces eficientes y fiables, lo que significa que no necesitará cambiar focos. De dañarse un juego de luces, comuníquese con su servicio técnico de mantenimiento/ reparación aprobado por Sunrise Medical para tareas de mantenimiento, reparaciones o garantía.



Fig. 5.16



Fig. 5.17

5.6 FUNDA DEL ASIENTO:

Esta opción ofrece protección adicional para el asiento (Fig. 5.18).

⚠ ¡ADVERTENCIA!

Asegúrese de que la funda del asiento esté correctamente instalada y de que no obstruya el control de la scooter o en contacto con las piezas móviles.

5.7 REPOSACABEZAS:

El reposacabezas se suministra como estándar instalado en el asiento.

Para ajustar la altura, apriete la clavija en el tubo izquierdo y desplace el reposacabezas hasta que encaje en la muesca más cercana a la posición deseada. Para quitar el reposacabezas, realice la misma acción, pero levante y retire el reposacabezas por completo (Fig. 5.19).

5.8 MOCHILA TRASERA PARA ALMACENAJE:

La mochila se utiliza para almacenar objetos, y va sujeta a la parte posterior del asiento mediante cinchas. Siga las instrucciones de montaje de la mochila (Fig. 5.20).

⚠ ¡ADVERTENCIA!

- Máxima carga = 10 kg.
- El peso del conductor, más cualquier equipaje, no debe exceder el peso máximo del usuario permitido para la scooter.
- Si este accesorio está instalado, no intente subir o bajar pendientes, ya que podría causar la inestabilidad de la scooter.

5.9 SOPORTE TRASERO PARA SILLA DE RUEDAS O ANDADOR:

El soporte trasero se utiliza para transportar una silla de ruedas o un andador, y se fija al soporte de accesorios en la parte trasera del asiento. Siga las instrucciones de colocación del soporte de accesorios (Fig. 5.21).

⚠ ¡ADVERTENCIA!

- Máxima carga = 15 kg.
- El peso del conductor, más cualquier equipaje, no debe exceder el peso máximo del usuario permitido para la scooter.
- Tenga en cuenta que todos los accesorios acoplados o cargados aumentan el tamaño efectivo de la scooter.
- Tenga especial cuidado al realizar maniobras si está llevando un andador, bastón o silla de ruedas.
- Compruebe que los accesorios cargados estén firmemente asegurados antes de trasladarse.
- Tenga en cuenta que la carga que están llevando puede cubrir las luces traseras de la scooter. Si este es el caso,
- utilice la acera mientras transporta este tipo de objetos detrás, especialmente por la noche.
- Si este accesorio está instalado, no intente subir o bajar pendientes, ya que podría causar la inestabilidad de la scooter.



Fig. 5.18



Fig. 5.19



Fig. 5.20



Fig. 5.21

5.10 CAPA PARA SCOOTER Y CAPA PARA PIERNAS:

Estas opciones ofrecen protección adicional para el usuario de la scooter en condiciones climáticas adversas (Fig. 5.22).

⚠ ¡ADVERTENCIA!

Asegúrese de que las capas estén correctamente instaladas y de que no obstruyan el control de la scooter y que no estén en contacto con las piezas móviles.

5.11 SOPORTE DE BOMBONA DE OXÍGENO:

El soporte de oxígeno (A) se acopla al asiento mediante las cinchas proporcionadas.

El soporte está diseñado para llevar una botella de 4,0 kg (Fig. 5.23).

⚠ ¡ADVERTENCIA!

- Si está tomando oxígeno, siga todas las normas de seguridad relativas al uso de este gas.
- No entre en sitios donde podrían utilizarse llamas desnudas.
- No fume.
- No utilice dispositivos de transmisión como teléfonos móviles, etc.
- Si este accesorio está instalado, no intente subir o bajar pendientes, ya que podría causar la inestabilidad de la scooter.

5.12 ESPEJOS RETROVISORES

La scooter está equipada con espejos retrovisores. Para ajustar los espejos mientras está sentado, solo tiene que sujetar la cabeza del espejo y moverla suavemente a una posición que le permita ver claramente detrás de usted. Ajuste los espejos retrovisores para obtener una visión total trasera de ambos lados de la scooter (Fig. 5.23).

⚠ ¡PRECAUCIÓN!

El espejo tiene un sistema articulado en el cuello; tenga cuidado de no ejercer demasiada fuerza durante el ajuste.

Para extraer el espejo, debe utilizar una llave de tuercas de 14 mm para aflojar la tuerca de fijación; sujete el cuello del espejo y gire hacia la izquierda hasta que la pieza se separe del manillar. Para volver a colocar el espejo, invierta el procedimiento anterior ajustando la tuerca de fijación a un par de entre 10 y 15 Nm (Fig. 5.23).

5.13 NEUMÁTICOS MACIZOS:

Los neumáticos macizos están disponibles como opción.

Los neumáticos macizos ofrecen mayor seguridad para el usuario, ya que no se pinchan.

NOTA: Los neumáticos macizos tienen el efecto de producir una conducción más firme (Fig. 5.24).



Fig. 5.22



Fig. 5.23



Fig. 5.24

5.14 FUNDA DE ALMACENAMIENTO DE LA SCOOTER:

La funda de almacenamiento de la scooter protege la scooter cuando se la deja en exteriores (Fig. 5.25).

¡ADVERTENCIA!

Nunca intente conducir o mover la scooter con la funda de almacenamiento puesta.

5.15 KIT DE CARGA EXTERNO:

El kit de carga externo permite la carga de baterías de repuesto para la scooter.

¡ADVERTENCIA!

Antes de proceder con la carga, por favor, lea la sección al respecto en este manual.

5.16 KIT DE SUSPENSIÓN PARA SOBRECARGA:

El kit de suspensión para sobrecarga permite una conducción más firme de su scooter. Recomendamos haga instalar el kit por un distribuidor autorizado de Sunrise Medical.

5.17 TRIÁNGULO DE EMERGENCIA (SÓLO PARA ALEMANIA):

El triángulo de emergencia proporcionado con su scooter (modelos de más de 6 km/h) está aprobado para usarlo en carreteras y no debe quitarlo.



Fig. 5.25

6.0 Cómo utilizar la scooter

¡ADVERTENCIA!

- Ciertas piezas de la scooter son pesadas. Siempre emplee las técnicas de levantamiento correctas.
- Si tiene dudas acerca de cómo levantar o extraer alguna de las piezas del conjunto o de cómo llevar a cabo alguna otra tarea que implique esfuerzo físico, solicite ayuda de un tercero que pueda hacerlo por usted.

6.1 PREPARACIÓN PARA EL TRANSPORTE DE LA SILLA EMBALADA:

Extraiga las baterías, tal como se describe en la sección 5.3.

Levante las baterías por las asas.

Asegúrese de haber extraído el asiento (sección 5.1) o plegado y que el brazo del manillar esté plegado en la posición más baja.

6.2 PARA VOLVER A USAR LA SCOOTER:

Realice los pasos anteriores a la inversa; es decir Vuelva a colocar las baterías.

¡ADVERTENCIA!

- Nunca levante la scooter por los reposabrazos, el asiento o el manillar, ya que podrían producirse lesiones en el usuario o en el vehículo.

6.3 RECLINACIÓN DEL RESPALDO DEL ASIENTO:

¡ADVERTENCIA!

- Tenga cuidado cuando ajuste el ángulo de reclinación del respaldo, ya que podría producir una caída hacia atrás y producir lesiones en el usuario o daños en la scooter.
- Al regular el ángulo del respaldo, procure no atraparse los dedos.

El ángulo de reclinación del respaldo del asiento se modifica mediante la palanca que se muestra en la Fig. 6.1.



Fig. 6.1

6.4 POSICIÓN DEL ASIENTO:

El asiento de la scooter se puede ajustar en una posición hacia adelante o hacia atrás. La palanca de ajuste se encuentra a la derecha, en la parte delantera inferior del asiento. Tire de la palanca hacia arriba y utilice las piernas y el cuerpo para conseguir la posición deseada; a continuación, suelte la palanca, (Fig. 6.2).



Fig. 6.2

⚠ ¡PELIGRO!

Puede que la scooter tenga instalado de fábrica un tope para limitar el alcance del movimiento del asiento, y esta opción no debe eliminarse. El tope garantiza que su scooter sea estable cuando se mueve en pendientes.

6.5 ÁNGULO DEL REPOSABRAZOS/AJUSTE DE PROFUNDIDAD:

Puede ajustar el ángulo de los reposabrazos de la scooter para mayor comodidad del usuario. El pomo roscado (1) se encuentra debajo del reposabrazos. El pomo se gira hacia ambos lados para aumentar o disminuir el ángulo del reposabrazos (Fig. 6.3). La profundidad del reposabrazos se ajusta a través de los 2 pomos ubicados debajo de la almohadilla del reposabrazos.



Fig. 6.3

6.6 REGULACIÓN DEL MANILLAR:

⚠ ¡PELIGRO!

- No ajuste el brazo del manillar mientras la scooter está en marcha, ya que podría ocasionar un accidente si pierde el control.
- No utilice el asa de ajuste del manillar para colgar elementos como bolsas, etc.
- Asegúrese mantener los dedos u otros elementos alejados del área inferior del brazo del manillar cuando realice ajustes. Podrían ocurrir lesiones graves debido al atrapamiento.

Puede ajustar el ángulo del brazo del manillar para subir y bajar de la scooter con mayor facilidad como también para obtener una posición de conducción más cómoda.

1. Tire y sostenga la palanca hacia arriba.
2. Sostenga el manillar y empuje o tire hasta lograr la posición deseada.
3. Suelte la palanca.

El manillar contiene un amortiguador de gas para ajustar la posición del brazo, (Fig. 6.4).



Fig. 6.4

6.7 PENDIENTES:

Consulte también la sección 4.20.

Las instrucciones que siguen le explican cómo maniobrar de manera correcta en rampas pronunciadas y pendientes, haciendo especial hincapié en los descensos (Fig. 6.5 en la página siguiente).

⚠ ¡PELIGRO!

- Se recomienda la velocidad mínima cuando viaje en pendiente, especialmente marcha atrás.
- Recomendamos enfáticamente que coloque el respaldo del asiento en posición erguida durante las maniobras en pendiente.
- Si se detiene en una pendiente, comience a moverse lentamente y, de ser necesario, inclínese levemente hacia adelante para contrarrestar la tendencia de la rueda delantera de elevarse.
- En bajada, es importante no permitir que la scooter exceda la velocidad normal. El método más seguro es bajar las pendientes pronunciadas de manera lenta y detenerse de inmediato si tiene dudas acerca de cómo manejar la dirección.
- No intente subir pendientes cuando tenga alguno de los siguientes accesorios instalados: mochilas traseras, andador o silla de rueda montados en la parte trasera o soporte de bombonas de oxígeno, ya que puede causar que la scooter se vuelva inestable.

PELIGRO!

- Si la scooter gana velocidad, suelte la palanca de control para disminuir la marcha o detenerse por completo.
- Vuelva a comenzar lentamente y no permita que aumente la velocidad.
- Asegúrese de que la scooter esté en modo de conducción, ya que eso garantizará que el sistema de frenos automáticos esté activo.
- No se recomienda subir o bajar una pendiente con los frenos automáticos desengranados debido al peligro intrínseco.
- Reduzca siempre la velocidad al dar vuelta a las esquinas, especialmente cuando la pendiente es hacia abajo.
- Si no sigue este procedimiento, la scooter podría volcar.
- No atraviese una pendiente de más de $10^\circ - 1$ en 6 (S700) u $8^\circ - 1$ en 7 (S400-S425).
- El incumplimiento de esta advertencia puede dar lugar a que la scooter vuelque.

6.8 ASCENSO DE PENDIENTES

(Fig. 6.5).

- Siempre que sea posible suba las pendientes y las rampas de cara a la pendiente.
- Al subir o bajar una colina muy larga, es buena idea detenerse un momento para descansar durante el trayecto. Esto ayuda al rendimiento de la scooter y permite que el motor se enfríe.
- No atraviese una pendiente de más de $10^\circ - 1$ en 6 (S700) u $8^\circ - 1$ en 7 (S400-S425).
- Reduzca al mínimo la velocidad cuando baje marcha atrás una pendiente.
- No intente conducir la scooter con las ruedas en diferentes niveles, por ejemplo con una rueda sobre la acera y con la otra sobre el pavimento.

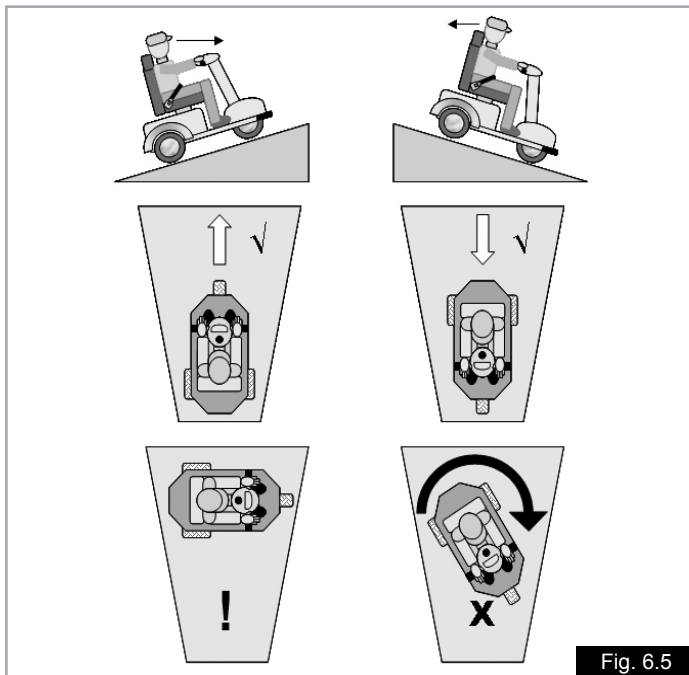

Fig. 6.5

6.9 DISPOSITIVO DE DESEMBRAGUE:

PELIGRO!

Consulte también la sección 4.7

- No se siente en la scooter cuando está activado el modo de rueda libre.
- No intente conducir la scooter cuando está activado el modo de rueda libre.
- Nunca permita que alguien empuje la scooter si está activado el modo de rueda libre cuando usted todavía está en el vehículo.
- No active el modo de rueda libre cuando la scooter está detenida o estacionada en una pendiente pronunciada.
- Nunca intente activar el modo de rueda libre mientras usted todavía se encuentra a bordo de la scooter.

Pulse el botón rojo hacia abajo y empuje la palanca hacia adelante en la posición de rueda libre. Si desea empujar la scooter con los motores apagados, tiene que seguir este procedimiento. Cuando empuja palanca hacia atrás, las ruedas motrices se conectarán automáticamente con el mecanismo de propulsión, y el botón rojo volverá a la posición de bloqueo. (Fig. 6.6).

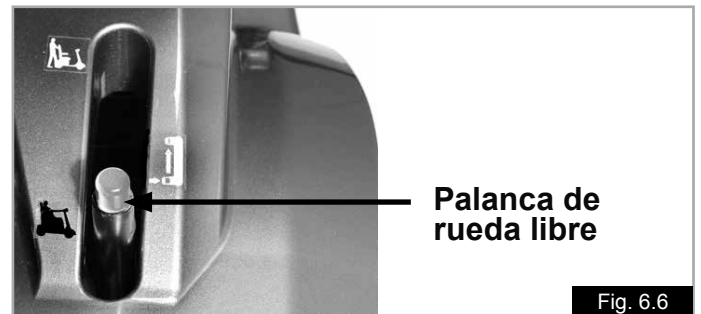

Fig. 6.6

6.10. PRESIÓN DE LOS NEUMÁTICOS:

Es importante verificar la presión con regularidad, junto con el estado de desgaste de los neumáticos. La presión máxima recomendada para las ruedas debe ser de hasta:

S700 = 2.7 bar (40 P.S.I.)

S425, S400 = 2.7 bar (40 P.S.I.)

Para más información acerca de los neumáticos, consulte las secciones 18.2 y 18.3.

PELIGRO!

Nunca infle los neumáticos con la bomba de aire de una estación de servicio. Recomendamos usar una bomba manual o un regulador de presión (manómetro).

6.11 SUBIR BORDILLOS O ESCALONES:

La Scooter puede subir y bajar bordillos y otros obstáculos de hasta 50 mm para los modelos S400-S425 y 100 mm para el modelo S700.

Recuerde que, al subir bordillos, debe hacerlo sentado de frente al obstáculo y hacia delante, a 90° (Fig. 6.7).

Acérquese al bordillo o escalón desde una distancia mínima de 500 mm, seleccione una velocidad mediana a alta y acelere sin detenerse.

Inclinarse hacia delante también ayudará a maximizar la estabilidad.

NOTA: Las personas de mucho peso necesitarán mayor velocidad.

⚠ ¡ADVERTENCIA!

- La velocidad de acercamiento y el proceso pueden variar dependiendo del rendimiento de la scooter y el tipo de rueda.
- Las ruedas poco infladas pueden causar la pérdida de control al subir un bordillo y dañar la scooter.

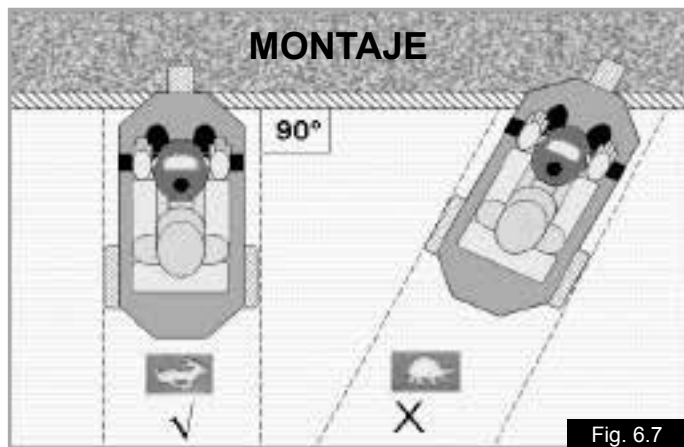

6.12 BAJAR BORDILLOS O ESCALONES:

Para bajar un bordillo, colóquese de frente a él a 90°, pero seleccione un ajuste de velocidad bajo.

Avance y lentamente permita que la scooter baje el bordillo con cuidado, con la(s) rueda(s) delantera(s) primero.

Las ruedas estabilizadoras traseras pueden establecer contacto con el bordillo al bajar; esto es normal (Fig. 6.8).

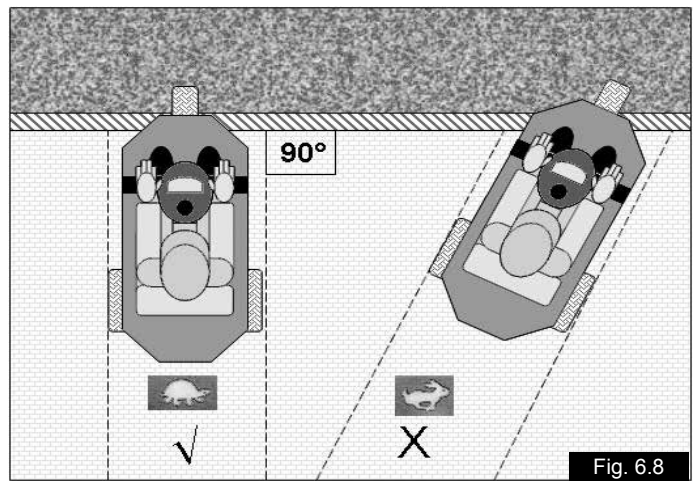

6.13 UTILIZACIÓN DE LA SCOOTER CERCA DEL AGUA:

Tenga especial cuidado al utilizar la scooter cerca de aguas abiertas. Los caminos de sirga, playas, muelles y riberas de ríos pueden ser lugares peligrosos.

⚠ ¡PELIGRO!

- No viaje por una superficie inclinada que conduce a la orilla del agua.
- Mantenga una distancia de al menos una scooter desde la orilla del agua siempre que sea posible.
- Tenga cuidado con posibles obstáculos ocultos, como raíces de árboles, tapas de alcantarillas y aros de amarre, ya que podría perder el control si golpea contra uno de ellos de manera inesperada.
- Utilice una velocidad de conducción baja.
- Nunca dé marcha atrás hacia aguas abiertas.
- No conduzca por cuesta arriba o abajo si la pendiente se encuentra cerca de la orilla del agua.
- Dé paso a los peatones en caminos de sirga y senderos.
- Haga sonar la bocina para alertar a otras personas de su presencia.
- Nunca trate de maniobrar para adelantar a peatones si cree que quedará demasiado cerca de la orilla del agua.
- Evite conducir por pendientes pronunciadas cuya superficie es de arena, grava, barro o césped húmedo.
- Tenga especial cuidado en los días ventosos, ya que la ropa suelta, como capas o mantas podrían volarse y afectar los controles o bloquearle temporalmente la visión.
- No se acerque a aguas abiertas durante una tormenta.
- Cuando está detenida la scooter, apáguela desde la llave de contacto.
- Cumpla todas las leyes, normas y reglamentos locales.

⚠ ¡PRECAUCIÓN!

- Siempre limpie la scooter exhaustivamente si ha sido expuesta a superficies de barro, arena, sal u otros contaminantes.
- No utilice manguera ni hidrolavadora a presión (consulte la sección 11).

7.0 Sistema de control de la scooter

7.1 CONSOLA DE CONTROL DE LA SCOOTER

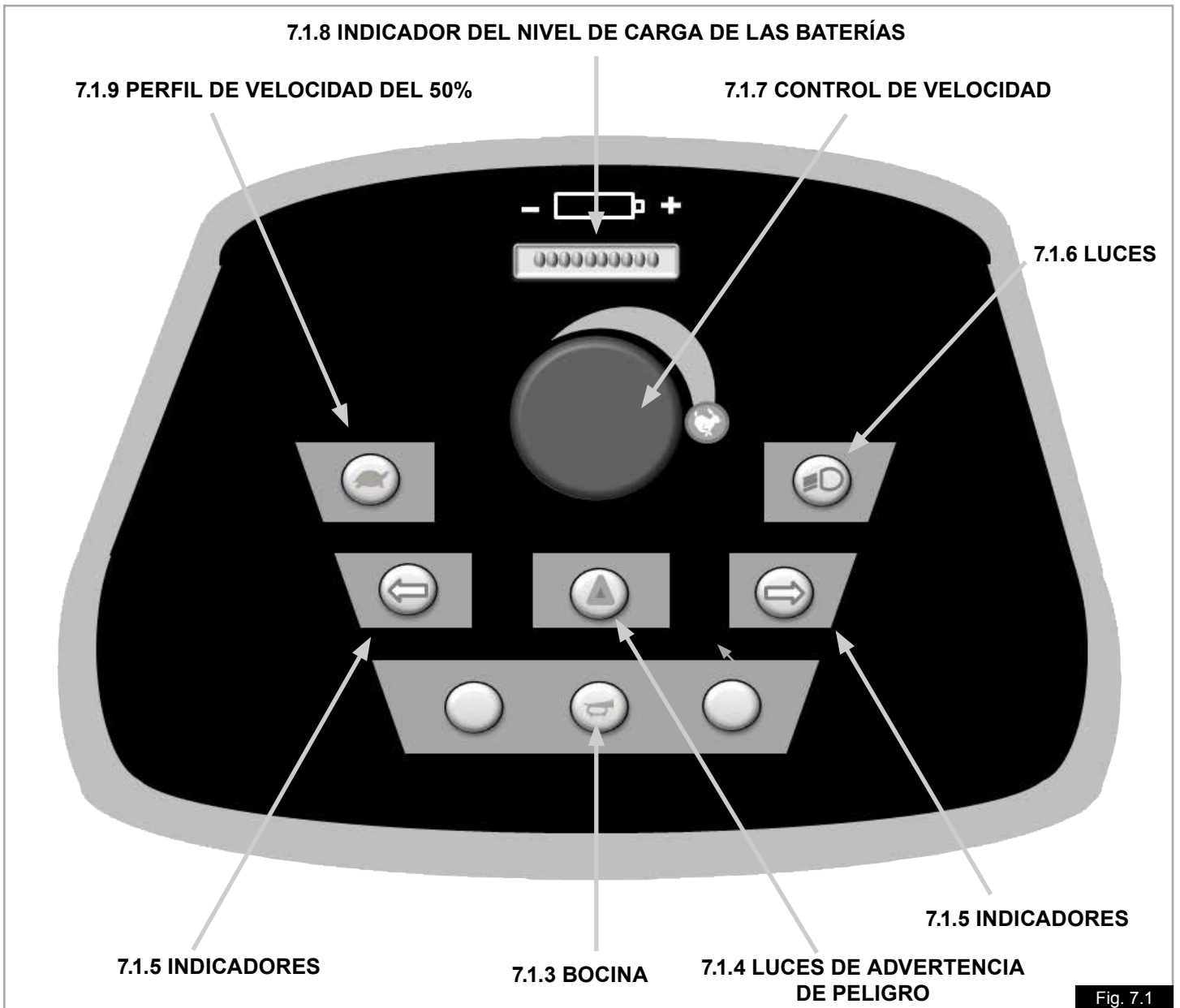

Fig. 7.1

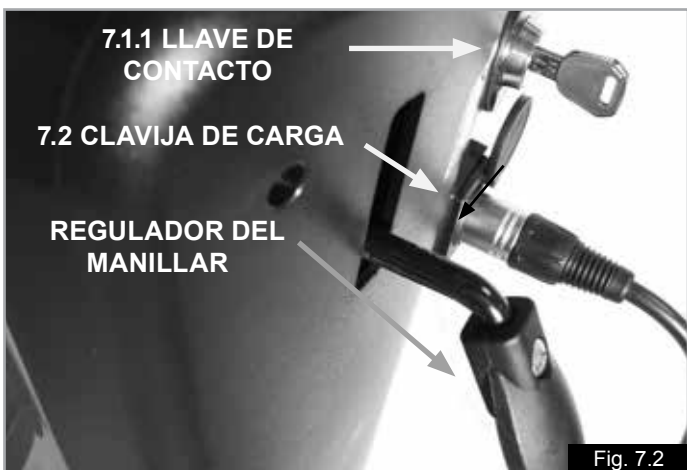

Fig. 7.2



Fig. 7.3

7.1.1 LLAVE DE CONTACTO ON/OFF (ENC/APAG)

La llave de encendido y apagado suministra energía al sistema electrónico de control, que, a su vez alimenta el motor de la scooter.

- Para encender la unidad (ON), inserte la llave de manera vertical y gírela 90 grados en el sentido de las agujas del reloj.
- Para apagar la unidad (OFF), vuelva a girar la llave hasta la posición vertical y extráigala (Fig. 7.2).

¡ADVERTENCIA!

- No utilice la llave de encendido y apagado para detener la scooter a menos que se trate de una emergencia. (Si lo hace, reducirá la vida útil de los componentes de tracción de la scooter).
- A fin de evitar movimientos inesperados o no deliberados de la scooter y para preservar la potencia de las baterías, se recomienda apagar la llave cuando el vehículo está detenido o no se está utilizando.

7.1.2 PALANCA DE CONTROL (MANEJABLE CON UN DEDO)

Situada junto a las asas. La palanca maneja la velocidad hacia delante así como el desplazamiento marcha atrás. Tire suavemente con la mano derecha o empuje con el pulgar izquierdo para mover la scooter hacia adelante. La cantidad de presión aplicada sobre la palanca también controla, en proporción, la velocidad de la scooter. La mano izquierda o pulgar derecho desplazan la scooter en reversa y también controlan la velocidad de la scooter marcha atrás.

Si se la suelta, la palanca vuelve automáticamente a su lugar y la scooter se detendrá con delicadeza. Cuando suelta la palanca, se engrana el freno, (Fig. 7.3).

¡ADVERTENCIA!

El configuración predeterminada de fábrica se describe anteriormente. Tenga en cuenta que puede que el funcionamiento del acelerador se haya revertido por la programación, especialmente si usted es un segundo usuario de la scooter.

Cuando frene, se encenderán las luces LED traseras de alta visibilidad correspondientes al freno. Estas también funcionan cuando las luces de la scooter están encendidas.

NOTA: Puede intercambiar las funciones de avance y retroceso de operación con mano derecha a mano izquierda, desde la programación. Póngase en contacto con su distribuidor local de Sunrise.

¡ADVERTENCIA!

Es importante que detenga la scooter antes de cambiar la dirección de delante a atrás.

Siempre antes de subirse o bajarse de la scooter procure apagar el sistema de control mediante la llave correspondiente.

7.1.3 BOCINA

La bocina tocará siempre que este botón esté oprimido.

7.1.4 LUCES DE ADVERTENCIA DE PELIGRO

Al pulsar este botón, si la scooter está en marcha, los indicadores LED traseros y delanteros parpadearán en simultáneo.

También se iluminarán los indicadores visuales de los botones de dirección, en las teclas.

Presione el botón de nuevo y las luces de advertencia de peligro se apagarán.

7.1.5 INDICADORES

Al pulsar el botón, se iluminarán de manera intermitente los indicadores LED delanteros y traseros, lo que marca que está girando la scooter. En la consola, del indicador visual de LED se iluminará; asimismo los indicadores delanteros tienen una lente especial que se puede ver desde la mayor parte de las posiciones de conducción. Para apagar los indicadores, pulse el botón de nuevo.

7.1.6 LUCES

Al pulsar el botón, se enciende la luz LED delantera del faro y las luces LED traseras

NOTA: Si olvida las luces encendidas después de usar la scooter, al extraer la llave de encendido/apagado, se apagarán de manera automática.

¡ADVERTENCIA!

Asegúrese de que las luces y los indicadores estén funcionando correctamente y de que los cristales estén limpios antes de usar la scooter por la noche o durante condiciones de escasa visibilidad.

7.1.7 CONTROL DE VELOCIDAD

Esta función permite establecer la velocidad deseada de la scooter.

Gire el dial en el sentido anti-horario para disminuir a una marcha tranquila. Gírelo en el sentido horario para aumentar la velocidad al máximo

Recuerde que sólo con práctica puede lograr convertirse en un conductor competente. Busque un entorno seguro y sin riesgos para practicar el control de su scooter hasta familiarizarse con los controles y funciones.

¡ADVERTENCIA!

Para la seguridad del usuario y otros peatones, Sunrise Medical recomienda que mientras conduzca en aceras y otras sendas peatonales, la velocidad preestablecida de la scooter debería ser menor a 6km/h (4 m/h).

7.1.8 Nivel de carga de las baterías:

Este nivel indica la cantidad promedio de carga que tiene en las baterías. Verde indica que la batería está totalmente cargada con una carga reducida del indicador rojo. Rojo indica advertencia y una carga restante de menos de la mitad (7.1.9). Tenga en cuenta que el medidor fluctuará cuando acelere desde el arranque o conduzca subiendo una pendiente; esto es normal. La lectura del medidor será más precisa cuando la scooter se desplace sobre suelo plano.

7.1.9 Perfil de velocidad al 50%:

(Botón de tortuga)

Este botón modifica la velocidad de la scooter a un valor predeterminado de 50% de la velocidad máxima y reduce la aceleración y desaceleración.

Esta función resulta práctica cuando circulando en espacios cerrados o confinados.

Para regresar al modo de conducción normal, vuelva a presionar el botón (Fig. 7.2.4).

Cuando este modo está activado, también puede reducir aún más la velocidad de la scooter utilizando el botón de control de velocidad.

7.2 TOMA PARA CARGA:

¡ADVERTENCIA!

La toma de carga solo se debe utilizar para conectar el enchufe del cargador de baterías de la scooter a la scooter misma.

Esta toma de carga no debe utilizarse como entrada de suministro eléctrico para ningún otro dispositivo.

La conexión de dispositivos eléctricos no aprobados puede ocasionar daños en el sistema de control o comprometer el rendimiento de la compatibilidad electromagnética de la scooter.

Siempre vuelva a colocar la tapa de la toma cuando haya retirado el enchufe del cargador de baterías. (Fig. 7.4).

Para más información acerca de la carga, consulte la sección 9.0.

7.3 PROGRAMACIÓN:

Cuando la scooter sale de fábrica, los parámetros del control están programados para satisfacer la mayoría de los estilos y preferencias de conducción posibles. Sin embargo, el sistema de control de la scooter es muy versátil, por lo que permite la reprogramación de ciertas funciones.

De ser necesario, la toma para programación, (que se encuentra en la caja de control), permite que un distribuidor autorizado de Sunrise Medical re programe su scooter.

Su distribuidor autorizado de Sunrise Medical también puede obtener información útil sobre el mantenimiento mediante la toma para programación, a partir de la función de diagnósticos incorporada de la scooter. Para programar la caja de control se necesita un programador especial (portátil o de PC) del que podrá disponer su distribuidor autorizado de Sunrise Medical.

¡PELIGRO!

- Sólo personal capacitado autorizado por Sunrise Medical puede llevar a cabo la programación de la scooter.
- La programación incorrecta del control puede provocar que se conduzca fuera de los límites de seguridad, lo cual podría ocasionar daños y lesiones.

NOTA: Sunrise Medical no se hace responsable de los daños sufridos como resultado de una detención o movimiento imprevistos debido a una programación inadecuada o utilización no autorizada de la scooter.



7.4 FUNCIONAMIENTO DE LOS CONTROLES:

Si aún no está familiarizado con el funcionamiento de la scooter, recomendamos practicar en un espacio seguro y despejado de superficie nivelada. Inserte la llave en la ranura, pero no encienda la scooter.

Súbase a la scooter siguiendo las instrucciones de la sección 4.16.

7.5 TÉCNICAS BÁSICAS DE CONDUCCIÓN:

Asegúrese de estar bien sentado y de que puede alcanzar cómodamente todos los controles de la scooter.

1. Establezca el control de la velocidad en el ajuste más bajo
2. Gire la llave en el sentido horario (90 grados) para encender la scooter.
3. En el manillar, accione la palanca con el dedo, tal como se describe anteriormente (7.3). Debe acelerar suavemente. Suelte la palanca y la scooter se parará suavemente. Practique estas dos funciones hasta que esté acostumbrado a ellas.
4. Conducir la scooter es muy fácil. Lo único que tiene que recordar es que, al tomar una curva debe asegurarse de que las ruedas traseras se encuentran ampliamente alejadas de todo obstáculo.
5. Si se toman las curvas muy ceñida sobre el pavimento una de las ruedas traseras puede quedar fuera del pavimento, causando problemas si la curva es muy cerrada. Evite esto abriéndose mucho de forma que se aleje de todo obstáculo.
6. Cuando se pasa por un estrechamiento, por ejemplo cuando se pasa por una puerta, o cuando se da la vuelta, pare la scooter y gire el manillar hacia donde desea dirigirse, arrancando a continuación suavemente. Esto hará que la scooter gire de forma cerrada. También se recomienda poner la velocidad en su valor mínimo para facilitar el control de la Scooter.

¡PELIGRO!

La marcha atrás exige mayor atención, ya que el campo visual es limitado.

NOTA: Con el pulgar derecho o los dedos izquierdos, accione el control para dar marcha atrás con la scooter.

¡PELIGRO!

Se recomienda que durante las primeras **sesiones** de funcionamiento de la scooter ésta sea utilizada en una zona libre de obstáculos y de peatones.

Antes de utilizar la scooter asegure que la altura del asiento se encuentra regulada según su plena satisfacción y que el ángulo del manillar es el óptimo para su seguridad y comodidad.

¡PELIGRO!

- Cuando conduce su scooter sobre la acera o sendas peatonales tiene que tener cuidado con los peatones y de las situaciones que exigen una atención especial.
- Preste especial atención en las cercanías de niños y mascotas.
- Recuerde, cuando conduce en lugares públicos, hacerlo con precaución y consideración hacia los demás en todo momento.
- Cuando manobre en zonas cerradas, incluyendo en tiendas, asegúrese de que selecciona la velocidad mínima.
- Si deja la scooter desatendida, asegúrese de que no obstaculiza el paso de los peatones o el acceso a otros usuarios de la acera.
- Recuerde que debe mantener la llave encima en todo momento para su seguridad.
- Para la seguridad del usuario y otros peatones, Sunrise Medical recomienda que mientras conduzca en aceras y otras sendas peatonales, la velocidad preestablecida de la scooter debería ser menor a 6km/h (4 m/h).

7.6 FRENADO:

Para detener la scooter simplemente suelte la palanca, sin soltar el manillar. Se accionarán dos tipos de frenado en secuencia:

- El freno automático regenerativo, que reduce la velocidad de la scooter hasta pararla.
- El freno automático de estacionamiento, que funciona cuando la scooter se detiene. El freno automático de estacionamiento mantiene la scooter en posición, incluso si se encuentra en una pendiente.

NOTA: Este es un proceso de dos etapas y no es instantáneo. En primer lugar, la scooter disminuye la velocidad y se detiene, entonces el freno de estacionamiento se activa. Al arrancar de nuevo, el freno de mano se libera de manera automática. Si engrana y desengrana brevemente el acelerador, el freno de estacionamiento se libera y volverá a engranar cuando la rueda gire 1/2 vuelta.

7.7 FRENO DE ESTACIONAMIENTO SECUNDARIO

(Fig. 7.5).

La scooter está equipada con un freno de estacionamiento secundario. Si la scooter está engranada, puede accionarse el freno de estacionamiento secundario tirando de la palanca del freno de mano (A) del lado izquierdo del manillar. Esto engrana el freno secundario de las ruedas traseras para evitar el movimiento accidental mientras la scooter está en modo de rueda libre (tracción desengranada).

Antes de tratar de empujar la scooter en modo de rueda libre, libere el freno de estacionamiento secundario tirando hacia atrás de la pequeña palanca de pulgar (B).

PELIGRO!

- Después de completar todas las maniobras en rueda libre, siempre re-active el modo de tracción moviendo la palanca de rueda libre hacia la posición de tracción.
- No utilice el freno de mano secundario para reducir la velocidad de la scooter durante el proceso normal de conducción.

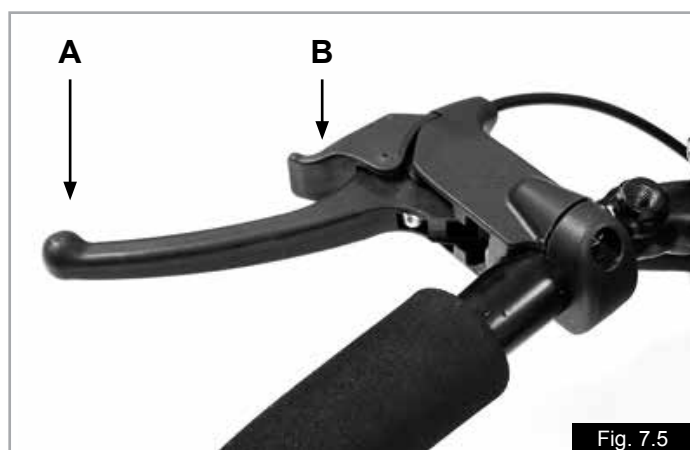

Fig. 7.5

7.8 FRENADO DE EMERGENCIA - LLAVE DE CONTACTO

En el caso poco probable de experimentar un movimiento imprevisto de la scooter, apagar el contacto mediante la llave provocará la detención de la scooter. Aunque esta acción es muy efectiva, el frenado de emergencia es muy abrupto y nunca debe utilizarse en condiciones normales de uso.

7.9 APAGADO

La scooter se debe apagar desconectando siempre la llave de encendido y apagado.

8.0 Solución de problemas - Pantalla

8.1 GUÍA DEL DISPLAY DE LA BATERÍA:

(Fig. 7.6).

Consulte siempre con el distribuidor autorizado de Sunrise Medical cuando aparece un fallo en la pantalla de la scooter.

El indicador de batería indica el estado del sistema de control, así como la carga restante en las baterías.

El indicador de batería aparece estable:

Esto indica que todo está bien, y la pantalla muestra el nivel de carga de la batería.

NOTA: La cantidad de luces LED puede variar bajo diferentes condiciones de carga, como conducción cuesta arriba. Esto es normal. Obtendrá una medición más precisa cuando viaja en una superficie plana y nivelada.

El indicador de la batería parpadean una o más luces LED:

Fallo en la scooter: El indicador LED de batería muestra el fallo como una serie de luces LED que parpadean. Las luces LED parpadeantes indican que se han activado los circuitos de seguridad del sistema de control, lo cual impide que la scooter se mueva.

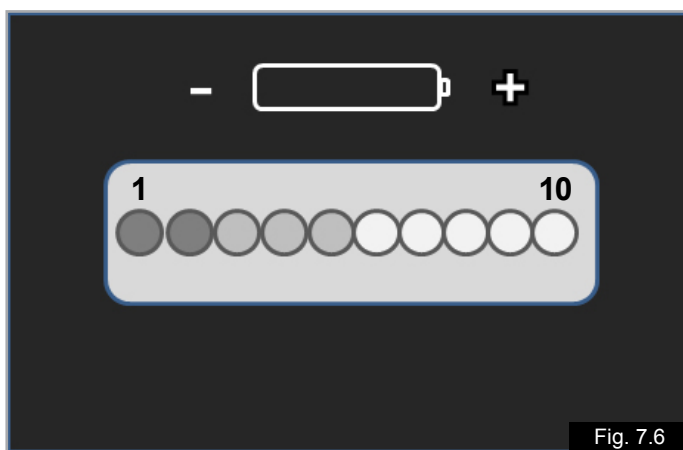

Fig. 7.6

8.2 GUÍA DE AUTOAYUDA

CANTIDAD DE LUCES LED PARPADEA	POSIBLE CAUSA	POSIBLE SOLUCIÓN
2	Bajo voltaje baterías	Hay que sustituir las baterías o existe un fallo en la conexión. Verifique las conexiones a la batería. Si las conexiones están correctas, intente cambiar la batería.
3	Alto voltaje baterías	Exceso de voltaje en el sistema. Este problema generalmente se debe a una mala conexión de la batería. Verifique las conexiones de las baterías. Compruebe que está utilizando el cargador que se suministra con la scooter o un repuesto aprobado.
5	Interrupción en el freno de solenoide	Hay una mala conexión en el freno del motor. Verifique el freno y las conexiones del motor. Compruebe que todas las conexiones del sistema estén correctamente ajustadas.
6	Interrupción de movimiento	Se indica una interrupción de movimiento. Compruebe que el acelerador esté en posición neutra antes de encender la scooter.
7	Interrupción de movimiento	Se indica una interrupción de movimiento. Compruebe que el acelerador esté en posición neutra antes de encender la scooter.
8	Motor desconectado	Conexión del motor defectuosa. Verifique todas las conexiones y cables entre el motor y el módulo de energía. Verifique la posición de la palanca de rueda libre.
9	Posible interrupción en caja de control	Compruebe todos los enchufes y tomas.
+ 10 pitidos	Rueda libre activada, desembragada	La palanca de rueda libre está activada, y el mecanismo del freno del motor se ha accionado. Verifique la posición de la palanca de rueda libre y seleccione DRIVE (Conducción). Apague y vuelva a encender el sistema para borrar el fallo.

¿Qué puedo hacer luego?

- Apague la scooter (OFF).
- Compruebe que ninguno de los enchufes y tomas se hayan aflojado o desconectado.
- Verifique el estado de la batería y cárguela si es necesario.
- Si no puede detectar el problema, intente con la guía de ayuda proporcionada arriba.
- Vuelva a encender la scooter y trate de conducirla.

¡ADVERTENCIA!

- Si los circuitos de seguridad vuelven a activarse, apague la scooter y no vuelva a usarla.
- Contacte con el distribuidor autorizado de Sunrise Medical.

Otros fallos en la unidad:

Movimiento lento o aletargado:

Si la scooter no viaja a velocidad total o no responde lo suficientemente rápido, y la batería está en buenas condiciones, compruebe la configuración de velocidad máxima.

Si tras ajustar la configuración de velocidad el problema no se soluciona, puede que exista un fallo no peligroso.

No avanza:

Cargador conectado?

Algo impide que se accione el sistema. Puede deberse a que el cargador de batería está conectado. Desconecte el cargador.

Contacte con el distribuidor autorizado de Sunrise Medical.

9.0 Baterías y carga

¡ADVERTENCIA!

 Lea atentamente el manual del usuario proporcionado con el cargador. Los procedimientos generales y efectos para la interferencia con la scooter y las baterías permanecen válidos.

- No fume cerca de las baterías.
- No exponga ningún elemento de las baterías a un fuente directa de calor (ej. llama desnuda, llamas de gas).
- Durante la carga coloque siempre el cargador sobre una superficie dura en un lugar con buena ventilación.
- No recargue sus baterías en el exterior.

9.1. ESPECIFICACIÓN DE BATERÍAS Y CARGADOR:

Baterías:

S400 = 24 V (2x12 V) / 38 Ah., tipo AMG sin mantenimiento

S425 = 24 V (2x12 V) / 55 Ah., tipo AMG sin mantenimiento

S700 = 24 V (2x12 V) / 75 Ah., tipo AMG sin mantenimiento

Dimensiones:

Consulte las especificaciones técnicas.

NOTA: También ofrecemos baterías opcionales con capacidades distintas.

Dimensiones:

Consulte las especificaciones técnicas.

Cargador:

Conector: Tipo Neutrik de 3 polos

Cargador: 24 V c.d. 8 A cíclica (S700-S425).

24V c.d. 5 A cíclica (S400).

¡ADVERTENCIA!

Utilice solo el cargador que se suministra para cargar las baterías de su scooter.

9.2 FUSIBLES ELÉCTRICOS:

Para evitar una sobrecarga en la scooter, se han incorporado fusibles en el cableado de las baterías. Los fusibles aíslan de manera automática la batería del cableado de la scooter y los sistemas de control en caso de producirse un cortocircuito eléctrico.

Si sospecha de que hayan saltado los fusibles, contacte con su distribuidor autorizado de Sunrise Medical a la brevedad, quien podrá realizar un diagnóstico exhaustivo para determinar la causa del fallo original.

¡ADVERTENCIA!

- No intente cambiar los fusibles por sí mismo.
- No intente evitar el fusible, ya que podría ser muy peligroso. Si sospecha de algún fallo, comuníquese con su distribuidor autorizado de Sunrise Medical a la brevedad.

9.3 BATERÍAS

Para comprender todas las advertencias y el proceso de extracción detallado, consulte la sección 5.3 Baterías, en las páginas 18 y 19.

9.4 INFORMACIÓN GENERAL SOBRE LAS BATERÍAS

El diseño de las baterías utilizadas en los productos de movilidad es muy diferente del de las baterías utilizadas en un automóvil, por ejemplo.

Las baterías para automóvil están diseñadas para liberar una gran cantidad de energía en un corto intervalo de tiempo, mientras que las baterías para productos de movilidad (comúnmente denominadas baterías de ciclo de larga duración) liberan la energía de forma uniforme a lo largo de un largo período de tiempo.

Generalmente, los productos de movilidad hacen uso de dos baterías de 12 voltios, es decir, un total de 24 voltios. El tamaño de la batería (es decir, la energía disponible) se expresa en amperios por hora ej. 75 A/h. Cuanto mayor sea este número, mayor serán el tamaño y el peso de la batería y, potencialmente, mayor será la distancia que podrá recorrer la silla de ruedas. Sunrise Medical solo utiliza, como norma, baterías selladas para movilidad del tipo "sin mantenimiento" en estos modelos de scooters.

9.5 BATERÍAS SIN MANTENIMIENTO:

Las baterías suministradas con su scooter son de tipo AGM en las que el electrolito se sujeta en separadores de vidrio absorbente y está sellado en la caja de la batería. Como el nombre implica, no se requiere ningún tipo de mantenimiento salvo por la recarga regular. Estas son similares a las baterías de "gel". Las baterías no se han probado para el transporte aéreo ni están aprobadas por IATA.

9.6 CUIDADOS PARA LAS BATERÍAS:

A lo largo de los últimos años, la tecnología en cuestión de baterías ha avanzado mucho, pero, desafortunadamente, algunos de los consejos que se proporcionan habitualmente respecto al cuidado de las baterías no han avanzado en absoluto.

Esta situación ha generado una serie de instrucciones confusas y, a veces, contradictorias, sobre la "mejor" forma de cuidar las baterías.

En esta sección le ayudamos a aclarar algunos de estos mitos y leyendas.

A continuación se detalla un Plan de cuidados para las baterías para cada tipo de batería. Este plan es resultado de un acuerdo entre Sunrise Medical y los fabricantes de baterías, que le permite obtener el máximo rendimiento de las mismas. Si sigue un plan distinto, es posible que obtenga un rendimiento menor que el esperado de su vehículo de movilidad.

9.7 PLAN DE CUIDADOS PARA LAS BATERÍAS SIN MANTENIMIENTO:

Utilice sólo un cargador aprobado por Sunrise Medical y compatible con el vehículo a recargar.

- Recargue las baterías cada noche, independientemente del mayor o menor uso que le haya dado al vehículo de movilidad durante el día. Es más, debe recargar las baterías por la noche aunque no haya utilizado el vehículo de movilidad durante el día.
- No interrumpa el ciclo de carga.
- Si no va a utilizar la silla, es recomendable que la deje enchufada al cargador, hasta que vaya a utilizarla. Esto no dañará las baterías, siempre y cuando el cargador esté conectado a su vez a la corriente. Si el cargador no está conectado a la corriente, las baterías pueden llegar a descargarse.
- Si deja de utilizar el vehículo durante un período de tiempo prolongado (más de 1 semana), desconecte el cable principal de la batería. Cuando sabe que va a volver a utilizar la scooter, cargue las baterías durante 24 horas más antes de poner la unidad en marcha.
- Si no tiene en cuenta la recarga de las baterías, estas pueden verse dañadas, y derivar en una menor autonomía y/o fallos prematuros.
- No aumente la carga de las baterías durante el día. Espere a la tarde para proceder a una recarga completa durante la noche.
- Como regla general, las baterías sin mantenimiento tardan más en recargarse completamente que las baterías húmedas de plomo ácido.
- Cargue la batería durante al menos 8 horas para asegurarse de tener una carga completa.

- Debe comprobar regularmente si los terminales de las baterías presentan signos de corrosión. Si existe corrosión, limpie los terminales completamente (un cepillo de alambre es idóneo para esta limpieza) y reengrase el terminal con vaselina (no con aceite corriente). Asegúrese de que la tuerca y el tornillo del terminal, la presilla para el cable y el cable expuesto queden totalmente cubiertos de vaselina.
- Si sigue todos los puntos anteriores, mejorará el estado de las baterías, éstas tendrán una vida útil más prolongada y el vehículo tendrá un alcance mayor.
- Puede devolver las baterías gastadas a su distribuidor autorizado de Sunrise Medical o al depósito local de reciclaje para deshacerse de ellas.

9.8 INFORMACIÓN GENERAL SOBRE EL CARGADOR:

El cargador externo está diseñado para recargar dos baterías tipo Gel de 12 voltios conectadas en serie (= 24 V).

9.9 ESPECIFICACIÓN DEL CARGADOR:

⚠ ¡ADVERTENCIA!

Solo utilice cargadores cíclicos diseñados para baterías de movilidad, de tipo gel, con una salida máxima no mayor a los 24 V / 10 A.



Para más información acerca del funcionamiento del cargador, consulte las instrucciones del cargador.

NOTA: Si el cargador no está conectado a la scooter, no imprime voltaje de carga.

⚠ ¡ADVERTENCIA!

Puede que la caja metálica del cargador suba de temperatura debido al uso.

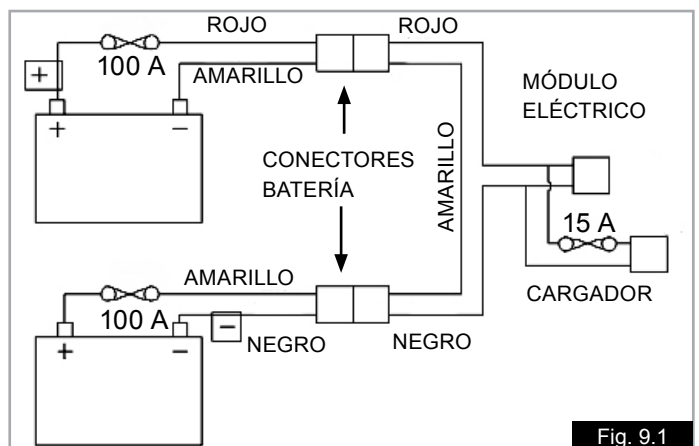

Fig. 9.1

9.10 CARACTERÍSTICAS DE SEGURIDAD DEL CARGADOR:

El cargador incorpora funciones y elementos que evitan riesgos y accidentes que se podrían producir como consecuencia de conectar las baterías con los polos mal orientados, del sobrecalentamiento generado en determinadas situaciones de avería, o de intentar recargar baterías de un voltaje inadecuado. La toma británica de tres clavijas tiene un fusible reemplazable incorporado. El voltaje de este fusible se indica en la etiqueta del cargador.

⚠️ ¡ADVERTENCIA!

- Si necesita reemplazarlo, asegúrese de hacerlo con otro fusible del mismo tipo y tamaño.
- Si instala un fusible diferente, podría dañar el cargador, o bien éste podría funcionar incorrectamente.
- Si el cargador que Ud. emplea está indicado para ser utilizado en la Europa continental, contendrá un conector europeo, de dos clavijas y sin fusible. En este caso, el fusible está ubicado dentro del compartimento o en el panel de control del cargador.

9.11 PROCEDIMIENTO PARA CONECTAR EL CARGADOR Y CARGAR LA BATERÍA:

Puede cargar la scooter a través de la toma del cargador ubicada en la parte trasera del panel del manillar. Fig. 9.2

- Asegúrese de que la scooter esté apagada.
- Primero, conecte el cargador a la scooter.
- A continuación, conecte el cargador a la fuente de suministro eléctrico utilizando los cables de conexión a la red y enciéndalo.
- La luz LED VERDE se enciende para indicar que el sistema está encendido, (Fig. 9.3).
- La luz LED ROJA parpadea, lo que indica un fallo.
- La luz LED AMARILLA se enciende para indicar que las baterías se están cargando (Fig. 9.3).
- La luz LED amarilla parpadea para mostrar una batería mal conectada o desconectada.
- La luz LED VERDE se enciende para indicar que las baterías se han cargado por completo (Fig. 9.3).

⚠️ ¡PRECAUCIÓN!

- No deje el cargador conectado a la batería si no está conectado a la red o si está apagado. Esto puede dañar la batería, que se descargará en su totalidad después de un cierto período de tiempo.
- Siempre desenchufe el cargador de la red de suministro antes de desconectarlo de la scooter.

⚠️ ¡ADVERTENCIA!

- Si la luz LED roja parpadea, desconecte el cargador de la red eléctrica y póngase en contacto con su distribuidor autorizado de Sunrise Medical.

9.12 MEDIDAS DE SEGURIDAD Y PRECAUCIÓN DEL CARGADOR:

⚠️ ¡ADVERTENCIA!

- Los cargadores están diseñados para ser utilizados en interiores. No los utilice en exteriores ni los exponga a la lluvia, la nieve, el rocío o la humedad.
- Cuando compre repuestos de baterías, o un cargador, consulte siempre a su distribuidor de Sunrise Medical.
- Para reducir el riesgo de daños al conector y cable eléctrico, cuando vaya a desconectar el cargador, tire del conector, no del cable.
- Asegúrese de que el cable esté colocado de tal forma que no tropiece con el mismo, que no lo pise, y de que éste no se vea sometido a daños, tensiones de cualquier otra clase o provoque peligro de tropiezo.
- No debe utilizar cables alargadores de electricidad a no ser que sea estrictamente necesario.
- El uso de un cable alargador no adecuado podría generar un incendio o choque eléctrico.
- Si no tiene más remedio que utilizar un cable alargador, asegúrese de que las clavijas del conector de dicho cable tengan el mismo número, tamaño y forma que las clavijas del conector del cargador; asegúrese asimismo de que el cable alargador esté conectado correctamente y en buenas condiciones eléctricas.

NOTA: La scooter puede permanecer en condiciones seguras de carga durante un par de semanas. Cuando la scooter no se vaya a utilizar durante un largo período de tiempo, primero cargue las baterías totalmente y luego desconéctelas antes de almacenar la unidad. Almacene la scooter en un sitio que presente temperatura ambiente.



Fig. 9.2



Fig. 9.3

9.13 AUTONOMÍA:

Las cifras de rango se calculan de acuerdo con la norma internacional, ISO 7176 parte 4, Rango teórico del consumo de energía de la silla de ruedas.

Esta prueba tiene por objeto proporcionar un método estándar en el que los distintos fabricantes pueden medir o calcular el rango utilizando el mismo método de prueba para que los compradores puedan realizar comparaciones directas de la gama de diferentes modelos de scooters.

Esta prueba se realizó en condiciones controladas con baterías nuevas totalmente cargadas, sobre una superficie plana y con un usuario que pesaba 100 kg.

El rango máximo teórico es el siguiente:

S400 = 25 km

S425 = 25 km

S700 = 35 km

Estos valores deben considerarse como un máximo teórico y se verán afectados (probablemente reducidos) si se produjese alguno o una combinación de los factores que se enumeran en la Sección 9.15:

9.14 AUTONOMÍA MÁXIMA DE SU VEHÍCULO:

Según análisis de la industria de cifras de referencia para productos y tamaños de batería similares, el máximo potencial de autonomía de su vehículo aparece como se indica a continuación:

S400 – 36 km

S425 – 42 km

S700 – 55 km

Estos valores deben considerarse como un máximo potencial y se verán afectados (probablemente reducidos) si se produjese alguno o una combinación de los factores que se enumeran en la Sección 9.15:

9.15 FACTORES QUE AFECTAN LA AUTONOMÍA POTENCIAL DE SU VEHÍCULO:

- Peso del usuario más o menos que 100 kilogramos.
- Las baterías cuya carga, antigüedad y estado es menos que perfecto.
- El terreno/superficie es difícil; por ejemplo: Con muchas cuestas, en pendiente, con barro, suelto, irregular o de grava, césped o con nieve y hielo.
- La scooter regularmente sube bordillos.
- La temperatura ambiente es muy alta o muy baja.
- Uno o más neumáticos carecen de la presión adecuada.
- Excesiva cantidad de arranques y detenciones.
- Consumos adicionales de energía, como luces, indicadores, etc.

NOTA:

- El tamaño de la batería utilizada en cada scooter debe proveer suficiente autonomía para satisfacer la mayoría de las necesidades de los usuarios.
- Las técnicas de conducción mejoradas, tales como evitar bordillos y usar carreteras en lugar de terrenos sin asfaltar, puede ayudar a mejorar la autonomía disponible.
- La carga correcta diaria de las baterías ayudará además a mejorar la autonomía y la vida útil de la batería.

10.0 Ajustes

⚠ ¡ADVERTENCIA!

- Solo realice ajustes en su scooter está calificado para hacerlo.
- Si los ajustes no se llevan a cabo correctamente, podrían producirse lesiones graves o daños.
- Si no está seguro, contacte con su distribuidor autorizado de Sunrise Medical para mayor asistencia.

10.1 AJUSTE EN ALTURA DE ASIENTO

- Extraiga la tapa de la batería para acceder a los tornillos de ajuste de altura del asiento.
- Extraiga los tornillos de fijación del vástago del asiento (Fig. 10.1).
- Puede modificar la altura del asiento dentro de un rango de hasta 50 mm.
- Cuando haya alcanzado la posición deseada, vuelva a colocar el perno a través del orificio del vástago del asiento y ajuste a un par de 25 Nm.



Fig. 10.1

10.3 PROGRAMACIÓN:

Cuando la scooter sale de la fábrica, está programada para satisfacer las necesidades generales de nuestros clientes de la mejor manera posible. Sin embargo, somos conscientes de que esto es un programa genérico o por defecto. Si necesita realizar alguna alteración, deberá ponerse en contacto con su distribuidor; allí un especialista puede reprogramar la scooter para adaptarse con mayor precisión a sus necesidades.

NOTA: A fin de programar la silla de ruedas, necesita un programador o una aplicación de software de PC con el cable de conexión correspondiente.

⚠ ¡PELIGRO!

- Nunca intente programar la scooter por sí mismo.
- Solo personal capacitado autorizado por Sunrise Medical puede llevar a cabo la programación de la caja de control de la scooter.
- La programación incorrecta de la caja de control puede provocar un perfil de conducción fuera de los límites de seguridad, lo cual podría ocasionar daños y lesiones.

11.0 Limpieza

11.1 LIMPIEZA GENERAL:

¡ADVERTENCIA!

Antes de efectuar la limpieza, compruebe que el mando esté apagado.

- Debe limpiar la scooter una vez por semana con un paño ligeramente humedecido (no mojado).
- Procure secar todas las partes de la scooter si queda húmeda o mojada tras la limpieza o si la utiliza en una atmósfera húmeda.
- Si la scooter se comparte entre más de un usuario, es importante limpiarla rigurosamente a fin de evitar el traspaso de infecciones.
- Para esta tarea, recomendamos utilizar un desinfectante de marca registrada. Lea atentamente las instrucciones del fabricante del desinfectante que vaya a usar.
- Revise la tapicería en caso de tener desgarros, marcas, desgaste o disminución de tensión, especialmente en los puntos cercanos al metal, ya que podrían provocar una postura inadecuada o un menor grado de comodidad y disminución de la presión.

11.2 LIMPIEZA DEL ASIENTO:

Limpie todas las piezas y accesorios, como el soporte de bastones, con un paño húmedo.

Limpie los reposacabezas, reposabrazos y cinturones de seguridad con un paño húmedo.

¡PRECAUCIÓN!

No utilice manguera, hidrolavadora a presión ni a vapor para lavar la scooter.

11.3 LIMPIEZA DEL SISTEMA DE CONTROL:

Limpie el sistema de control y el teclado con un paño húmedo y detergente diluido. Tenga cuidado de no utilizar demasiada agua o presión al limpiar el teclado de control.

¡PRECAUCIÓN!

Nunca use abrasivos ni limpiadores inflamables a base de alcohol.

12.0 Envío y almacenamiento

12.1 TEMPERATURA DE ALMACENAJE Y HUMEDAD:

Temperatura de Almacenaje: Mín: -40°C Máx: 65°C
Humedad Relativa (sin condensación): Mín: 5% Máx: 95%

¡PRECAUCIÓN!

- Antes de viajar, comuníquese con la empresa de transportes apropiada.
- El agente de viajes podrá proporcionar detalles de cualquier requisito o instrucciones especiales.

12.2 UTILIZACIÓN DE LA SCOOTER EN UN TREN:

Si desea usar su scooter en un tren, le recomendamos que se ponga en contacto con la compañía operadora del tren de antemano para planificar su viaje. Hay determinados vagones de ferrocarril diseñados con el espacio suficiente para acomodar "sillas de ruedas"; allí puede estacionar su scooter durante el viaje. Tenga en cuenta que la longitud total de la scooter puede ser mayor que la longitud de una "silla de ruedas" para el espacio cedido en esos vagones especiales.

En el momento de planificar su viaje, debe verificar con la compañía operadora del tren la disponibilidad de acceso para acceder a los vagones diseñados para permitir "sillas de ruedas", el espacio que haya para subir y bajar del tren y en la plataforma. Le recomendamos que consulte con la compañía operadora de tren que: el acceso sea el adecuado para el peso combinado de su scooter y usted; la pendiente de acceso no sea superior a la máxima pendiente segura de la scooter; y ninguno de los escalones sea mayor que la altura máxima de superación de obstáculos permitida para su scooter; y que haya un espacio de giro suficiente dentro de la zona de acceso al tren o dentro del tren.

La mayoría de las compañías operadoras de trenes prestarán asistencia siempre que se hayan hecho los arreglos con antelación. Le sugerimos que tenga listo el manual de instrucciones al planificar su viaje y cuando vaya a contactar con esas compañías.

12.3 OTRAS NECESIDADES DE TRANSPORTE:

La scooter puede transportarse por carretera, ferrocarril, mar o avión como equipaje

Antes de viajar, comuníquese con la empresa de transportes u operador de viajes apropiado. Es posible que se le pida que proporcione cierta información sobre la scooter, como el peso y dimensiones totales. Esta información se puede encontrar en las tablas del modelo en la sección 15.1.

Si va a transportar la scooter por avión, es posible que deba extraer las baterías, ya que las suministradas con su scooter no están aprobadas por IATA para el transporte aéreo. Su distribuidor autorizado de Sunrise Medical puede ayudarle a obtener baterías aprobadas por IATA.

Si va a transportar la scooter por carretera como equipaje, es posible que necesite asegurarla para evitar movimientos involuntarios contra otros ocupantes del vehículo en caso de una parada repentina o deberá colocarla en un espacio reservado para el equipaje. Puede fijar la scooter mediante cinchas adecuadas de fijación en los parachoques delantero y trasero, como se muestra en la figura siguiente.

¡ADVERTENCIA!

No se sienta en la scooter cuando la está transportado como equipaje.

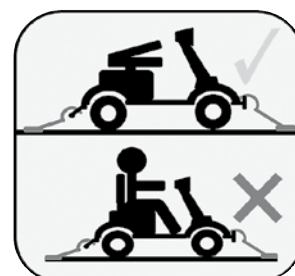

12.4 EXTRACCIÓN DE LAS PIEZAS ANTES DE VIAJAR:

Las instrucciones sobre la extracción de algunas piezas antes de viajar, en el caso de que su agente de viajes o la compañía aérea las requieran, se encuentran en este manual, que usted debe llevar con usted, de la siguiente manera:

Cómo extraer el asiento; Sección 5.1 (pág. 14).

Cómo desconectar y extraer las baterías; Sección 5.3 (pág. 16).

Cómo desconectar la unidad motora; Sección 4.7 (pág. 9).

Asegúrese de que las piezas desmontables (cesta, muletas, etc.) estén sujetas correctamente a su scooter o guárdelas por separado y etiquételas para que no se pierdan durante las actividades de carga y descarga.

12.5 UTILIZACIÓN DE UNA GRÚA PARA LEVANTAR LA SCOOTER:

Puede levantar su scooter SIN EL OCUPANTE utilizando dos correas con clasificación adecuada. Debe utilizar un marco en "H" construido de un mínimo de secciones de madera de 4" x 4".

⚠️ ¡PRECAUCIÓN!

1. La masa máxima aproximada de la scooter más grande (S700) es de 150 kg, por lo que cada correa debe ser tener una clasificación de 150 kilogramos. La grúa y el marco en "H", también deben ser capaces de levantar la masa máxima de la scooter.
2. Antes de levantarla, la scooter debe estar apagada, y sin las llaves.
3. Las correas deben estar ubicadas como se muestra en la Fig. 12.1 y 12.2 a continuación. NO intente levantar la scooter sujetando por otros puntos, como el asiento o manillar.
4. Asegúrese de que las correas tengan la misma longitud y estén colocadas de manera pareja para poder levantar la scooter de modo equilibrado.
5. No intente nunca levantar la scooter con un ocupante sentado.

Fig. 12.1



Fig. 12.2

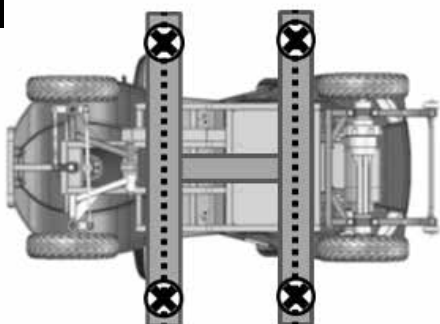

6. Coloque la correa delantera a lo largo del montante anterior del marco en "H"; asegúrese de que la correa tenga longitudes equidistantes a ambos lados.
7. Repita el proceso para el montante posterior del marco en "H"; asegúrese de que la correa tenga longitudes equidistantes a ambos lados.
8. Acople las correas a la grúa y siga las instrucciones del fabricante de la grúa para levantar y bajar la scooter a la posición deseada.
9. Extraiga las correas y vuelva a colocar las llaves al final de la maniobra.

⚠️ ¡ADVERTENCIA!

Nunca levante o eleve la scooter con el ocupante sentado en el asiento.

Las secciones correspondientes de este manual de instrucciones:

- Asegúrese de que las piezas desmontables estén sujetas correctamente a su scooter o empáquelas por separado y etiquételas para que no se pierdan durante las actividades de carga y descarga.
- Lleve este manual del usuario consigo.
- La empresa de transporte tendrá que consultar las siguientes sesiones.
- Cómo extraer el asiento (Sección 5.1, pág. 14).
- Cómo desconectar las baterías (Sección 5.3, pág. 16).
- Cómo desconectar la unidad motora (Sección 4.7, pág. 9).

12.6 ALMACENAMIENTO DE MEDIANO A LARGO PLAZO:

Cuando vaya a almacenar la scooter durante un período de tiempo prolongado (más de una semana), siga las instrucciones siguientes:

Recargue completamente las baterías durante al menos 24 horas.

Desconecte las baterías

⚠️ ¡PRECAUCIÓN!

No almacene su scooter durante períodos de tiempo medianos a largos:

- Al aire libre.
- En un sitio con contacto directo a una fuente de luz solar (las piezas plásticas podrían descolorarse).
- Cerca de una fuente directa de calor.
- En un entorno húmedo.
- En un entorno frío.
- Con las baterías conectadas (aun si el control está apagado).

Al evitar todas las posibilidades anteriores, minimizará la descarga de baterías de ciclo de larga duración y extenderá la vida útil de la batería.

Al volver a utilizar la scooter, reconecte las baterías o cajas de baterías y cárguelas durante al menos 24 horas antes de utilizarla de nuevo.

12.7 PESO DE PIEZAS DESMONTABLES

PIEZA	PESO kg
ASIENTO	35
CESTA DELANTERA	0,9
TAPA DE CAJA DE BATERÍA	1,1
REPOSABRAZOS	1,0
REPOSACABEZAS	0,7

13.0 Desecho

El símbolo que se indica abajo significa que, conforme a las leyes y regulaciones locales, su producto no debe desecharse junto con los residuos domésticos. Cuando este producto llegue al final de su vida útil, llévalo al punto de recogida designado por las autoridades locales. La recogida y reciclado de un producto desechado ayuda a preservar los recursos naturales y protege el medioambiente.

NOTA: Conforme a las recomendaciones mencionadas arriba, antes de desechar el producto, deberá comprobar que usted es el propietario legal del mismo.

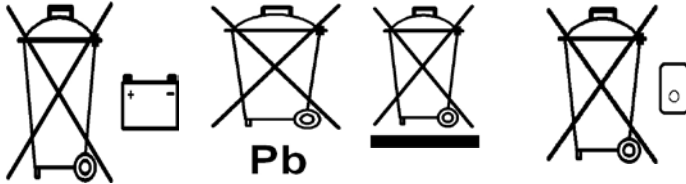

14.0 Medidas de presión

⚠ ¡ADVERTENCIA!

- No intente desmontar ni volver a montar la scooter a nivel de ingeniería, ni tampoco colocar piezas de repuesto o accesorios si no está calificado o autorizado para hacerlo.
- Siempre contacte con su agente autorizado de mantenimiento de Sunrise Medical.

La información sobre torsión de apriete suministrada a continuación permitirá llevar a cabo las tareas de mantenimiento de rutina normales, (consulte también la sección 18).

MEDIDAS DE TORSIÓN DE AJUSTE	
DESCRIPCIÓN	VALOR DE TORSIÓN DE AJUSTE
M3 POZI PAN	2-3 Nm
M4 POZI PAN	3-4 Nm
M5 CAB HUECA	4-5 Nm
M5 POZI PAN	4-5 Nm
M6 CAB HEX	9-10 Nm
M6 PLANO CAB REDON	9-10 Nm
M6 CAB HUECA	9-10 Nm
M8 CAB HEX	15-20 Nm
M8 CAB HUECA	15-20 Nm
M8 PLANO CAB REDON	15-20 Nm
M10 CAB HEX	20-25 Nm
M10 PLANO CAB REDON	20-25 Nm
PAR DE APRIETE DE TORNILLOS DE AJUSTE ESPECÍFICA	
Tornillo axial de rueda delantera	32 Nm
Tornillo de borne de rueda trasera	25 Nm
Tornillos de altura de tubo asiento:	20 Nm

15.0 Hojas de especificaciones (EN 12184 e ISO 7176-15)

Sunrise Medical S.L.
 Polígono Bakiola, 41
 48498 Arrankudiaga – Vizcaya
 España
 Tel.: +34 (0) 902 14 24 34
 Fax: +34 (0) 94 648 15 75
 www.SunriseMedical.es

Temp. de funcionamiento: -25°C a 50°C

Temp. de almacenamiento: -40°C a 65°C

Resistencia a la humedad: IPX4

Sin restricciones de humedad y presión de aire.

Peso máximo de usuario:

S400 = 136 kg, S425 = 150 kg, S700 = 160 kg

La Sterling Serie S cumple con las siguientes normativas:

- Requisitos y métodos de prueba de resistencia estática, impacto y fatiga (ISO 7176-8)
- Métodos de prueba y requisitos para sistemas de control y energía para sillas de ruedas eléctricas (ISO 7176-14)
- Prueba climática de conformidad con ISO 7176-9
- Requisitos para resistencia al encendido de conformidad con ISO 7176-16
- el producto ha sido especificado como un dispositivo motorizado de Clase B (S400-S425) y de Clase C (S700)
- Todos los materiales utilizados en este producto cumplen con EN1021 sección 1 y 2.

NOTA:

- Consulte los gráficos de las páginas siguientes.
- Las medidas de las piezas tapizadas son aproximadas. Todas las demás medidas están sujetas a modificaciones

⚠ ¡PRECAUCIÓN!

Esta scooter no ha sido probado de conformidad con ISO 7176-19 para uso como asiento durante su transporte en un vehículo.

15.1 MODELO: STERLING S400

ISO 7176-15	MÍN.	MÁX.	COMENTARIOS
LARGO TOTAL	1345 mm	1345 mm	CONFIGURACIÓN ESTÁNDAR
ANCHURA TOTAL	645 mm	645 mm	CONFIGURACIÓN ESTÁNDAR
PESO TOTAL (CON BATERÍAS)	108,5 kg	108,5 kg	CONFIGURACIÓN ESTÁNDAR
PESO DE LA PARTE MÁS PESADA	-	35 kg	ASIENTO
ESTABILIDAD ESTÁTICA EN PENDIENTE HACIA ABAJO	-	8°	USUARIO DE 136KG
ESTABILIDAD ESTÁTICA EN PENDIENTE HACIA ARRIBA	-	8°	USUARIO DE 136KG
ESTABILIDAD ESTÁTICA HACIA LOS LATERALES	-	8°	USUARIO DE 136KG
CONSUMO DE ENERGÍA (AUTONOMÍA)	-	25 km	SEGÚN ISO 7176-4 (VÉASE LA SECCIÓN 9.13)
ESTABILIDAD DINÁMICA EN PENDIENTE HACIA ARRIBA	-	8°-18%	USUARIO DE 136KG
OBSTÁCULO MÁXIMO	-	50 mm	CONFIGURACIÓN ESTÁNDAR
TRANSICIÓN A RAMPA	8°	8°	SIN CENTRADO ALTO
VELOCIDAD MÁX. HACIA ADELANTE		6 km/h	CONFIGURACIÓN ESTÁNDAR
DISTANCIA MÍN. DE FRENO DESDE MÁX. VELOCIDAD	-	4 m	CON PROGRAMACIÓN ESTÁNDAR
MÁX. VELOCIDAD HACIA ATRÁS	-	50%	% DE VELOC HACIA DELANTE
PROFUNDIDAD ASIENTO		460 mm	CONFIGURACIÓN ESTÁNDAR
ANCHURA ASIENTO		460 mm	CONFIGURACIÓN ESTÁNDAR
ALTURA DE ASIENTO	447 mm	497 mm	A LA PLATAFORMA DE LA SCOOTER (3 POSICIONES)
ÁNGULO DE RESPALDO	-70°	60°	DE VERTICAL
ALTURA DEL RESPALDO		525 mm	CONFIGURACIÓN ESTÁNDAR
AJUSTE DEL ASIENTO ANT/POST		+100 mm	DESDE LA MÁXIMA POSICIÓN POSTERIOR
PESO ASIENTO CON CORREDERA		35 kg	CONFIGURACIÓN ESTÁNDAR
PARTE SUPERIOR DE REPOSABRAZOS A ASIENTO		230 mm	REPOSABRAZOS ESTABLECIDOS A 90°
RADIO DE GIRO MIN.		3,03 m	CONFIGURACIÓN ESTÁNDAR
MÍN. GIRO ENTRE PAREDES		1,98 m	CONFIGURACIÓN ESTÁNDAR
VOLTAJE NOMINAL DE BATERÍA	24 V	24 V	DOS BATERÍAS DE 12 V
ANCHURA REVERSA	1,98 m		
ESPECIFICACIONES ADICIONALES	MÍN.	MÁX.	COMENTARIOS
MÁXIMA AUTONOMÍA POTENCIAL		36 KM	PARÁMETROS DE LA INDUSTRIA (SECCIÓN 9.15).
TENSIÓN DE CORTE DEL CONTROL	16 V		SE DETIENE LA CONDUCCIÓN
CAPACIDAD DE BATERÍAS		38 Ah	VER OPCIONES
CONEXIONES DE LA BATERÍA CON FUSIBLES	-	100 A	FUSIBLE EN LÍNEA EN CADA BATERÍA
CONEXIÓN DEL FUSIBLE CABLE DEL CARGADOR DE LA BATERÍA	-	15 A	
CARGADOR DE BATERÍAS	5 A	5 A	CÍCLICO AUTOMÁTICO
ALTURA MÁX. DE BORDILLO		50 mm	
DISTANCIA DEL REPOSAPIÉS AL SUELO		45 mm	
RECORRIDO SUSPENSIÓN TRASERA		11 mm	SIN CARGA
RECORRIDO SUSPENSIÓN DELANTERA		23 mm	SIN CARGA
TRACCIÓN TRASERA	-	-	SCOOTER DE 4 RUEDAS
FUERZA DE EMPUJE DE LA SCOOTER		100 N	EN RUEDA LIBRE
TEST DE TRANSPORTE		NO	
PRESIÓN DE LOS NEUMÁTICOS		40 psi	

15.2 MODELO: STERLING S425

ISO 7176-15	MÍN.	MÁX.	COMENTARIOS
LARGO TOTAL	1345 mm	1345 mm	CONFIGURACIÓN ESTÁNDAR
ANCHURA TOTAL	655 mm	655 mm	CONFIGURACIÓN ESTÁNDAR
PESO TOTAL (CON BATERÍAS)	117 kg	117 kg	CONFIGURACIÓN ESTÁNDAR
PESO DE LA PARTE MÁS PESADA	-	35 kg	ASIENTO
ESTABILIDAD ESTÁTICA EN PENDIENTE HACIA ABAJO	-	8°	USUARIO DE 150KG
ESTABILIDAD ESTÁTICA EN PENDIENTE HACIA ARRIBA	-	8°	USUARIO DE 150KG
ESTABILIDAD ESTÁTICA HACIA LOS LATERALES	-	8°	USUARIO DE 150KG
CONSUMO DE ENERGÍA (AUTONOMÍA MÁX)	-	25 km	SEGÚN ISO 7176-4 (VÉASE LA SECCIÓN 9.13)
ESTABILIDAD DINÁMICA EN PENDIENTE HACIA ARRIBA	-	8°-18%	USUARIO DE 150KG
OBSTÁCULO MÁXIMO	-	50 mm	CONFIGURACIÓN ESTÁNDAR
TRANSICIÓN A RAMPA	8°	8°	SIN CENTRADO ALTO
VELOCIDAD MÁX. HACIA ADELANTE		12 km/h	CONFIGURACIÓN ESTÁNDAR
DISTANCIA MÍN. DE FRENO DESDE MÁX. VELOCIDAD	-	4 m	CON PROGRAMACIÓN ESTÁNDAR
MÁX. VELOCIDAD HACIA ATRÁS	-	50%	% DE VELOC HACIA DELANTE
PROFUNDIDAD ASIENTO		490 mm	CONFIGURACIÓN ESTÁNDAR
ANCHURA ASIENTO		490 mm	CONFIGURACIÓN ESTÁNDAR
ALTURA DE ASIENTO	447 mm	497 mm	AL PISO DE LA SCOOTER (3 POSICIONES)
ÁNGULO DE RESPALDO	-70°	60°	DE VERTICAL
ALTURA DEL RESPALDO		525 mm	CONFIGURACIÓN ESTÁNDAR
AJUSTE DEL ASIENTO ANT/POST		+100 mm	DESDE LA MÁXIMA POSICIÓN POSTERIOR
PESO ASIENTO CON CORREDERA		35 kg	CONFIGURACIÓN ESTÁNDAR
PARTE SUPERIOR DE REPOSABRAZOS A ASIENTO		230 mm	REPOSABRAZOS ESTABLECIDOS A 90°
RADIO DE GIRO MIN.		3,03 m	CONFIGURACIÓN ESTÁNDAR
MÍN. GIRO ENTRE PAREDES		1,98 m	CONFIGURACIÓN ESTÁNDAR
VOLTAJE NOMINAL DE BATERÍA	24 V	24 V	DOS BATERÍAS DE 12 V
ANCHURA REVERSA	1,98 m		
ESPECIFICACIONES ADICIONALES	MÍN.	MÁX.	COMENTARIOS
MÁXIMA AUTONOMÍA POTENCIAL		42 km	PARÁMETROS DE LA INDUSTRIA (SECCIÓN 9.15).
TENSIÓN DE CORTE DEL CONTROL	16 V		SE DETIENE LA CONDUCCIÓN
CAPACIDAD DE BATERÍAS		55 Ah	VER OPCIONES
CONEXIONES DE LA BATERÍA CON FUSIBLES	-	100 A	FUSIBLE EN LÍNEA EN CADA BATERÍA
CONEXIÓN DEL FUSIBLE CABLE DEL CARGADOR DE LA BATERÍA	-	15 A	
CARGADOR DE BATERÍAS	8 A	8 A	CÍCLICO AUTOMÁTICO
ALTURA MÁX. DE BORDILLO		50 mm	
DISTANCIA DEL REPOSAPIÉS AL SUELO		60 mm	
RECORRIDO SUSPENSIÓN TRASERA		11 mm	SIN CARGA
RECORRIDO SUSPENSIÓN DELANTERA		23 mm	SIN CARGA
TRACCIÓN TRASERA	-	-	SCOOTER DE 4 RUEDAS
FUERZA DE EMPUJE DE LA SCOOTER		100 N	EN RUEDA LIBRE
TEST DE TRANSPORTE		NO	
PRESIÓN DE LOS NEUMÁTICOS		40 psi	

15.3 MODELO: STERLING S700



ISO 7176-15	MÍN.	MÁX.	COMENTARIOS
LARGO TOTAL	*1500 Mm	*1500 Mm	CONFIGURACIÓN ESTÁNDAR
ANCHURA TOTAL	657 Mm	657 Mm	CONFIGURACIÓN ESTÁNDAR
PESO TOTAL (CON BATERÍAS)	145,5 Kg	145,5 Kg	CONFIGURACIÓN ESTÁNDAR
PESO DE LA PARTE MÁS PESADA	-	35 Kg	ASIENTO
ESTABILIDAD ESTÁTICA EN PENDIENTE HACIA ABAJO	-	10°	USUARIO DE 160KG
ESTABILIDAD ESTÁTICA EN PENDIENTE HACIA ARRIBA	-	10°	USUARIO DE 160KG
ESTABILIDAD ESTÁTICA HACIA LOS LATERALES	-	10°	USUARIO DE 160KG
CONSUMO DE ENERGÍA (AUTONOMÍA MÁX)	-	35 Km	SEGÚN ISO 7176-14 (VÉASE LA SECCIÓN 9.13)
ESTABILIDAD DINÁMICA EN PENDIENTE HACIA ARRIBA	-	10°-18%	USUARIO DE 160KG
OBSTÁCULO MÁXIMO	-	100 Mm	CONFIGURACIÓN ESTÁNDAR
TRANSICIÓN A RAMPA	18°	18°	SIN CENTRADO ALTO
VELOCIDAD MÁX. HACIA ADELANTE		15 Km/H	CONFIGURACIÓN ESTÁNDAR
DISTANCIA MÍN. DE FRENO DESDE MÁX. VELOCIDAD	-	6 M	CON PROGRAMACIÓN ESTÁNDAR
MÁX. VELOCIDAD HACIA ATRÁS	-	50%	% DE VELOC HACIA DELANTE
PROFUNDIDAD ASIENTO		490 Mm	CONFIGURACIÓN ESTÁNDAR
ANCHURA ASIENTO		490 Mm	CONFIGURACIÓN ESTÁNDAR
ALTURA DE ASIENTO	450 Mm	500 Mm	A LA PLATAFORMA DE LA SCOOTER (3 POSICIONES)
ÁNGULO DE RESPALDO	-70°	60°	DE VERTICAL
ALTURA DEL RESPALDO		525 Mm	CONFIGURACIÓN ESTÁNDAR
AJUSTE DEL ASIENTO ANT/POST		+30 Mm	DESDE LA MÁXIMA POSICIÓN POSTERIOR
PESO ASIENTO CON CORREDERA		35 Kg	CONFIGURACIÓN ESTÁNDAR
PARTE SUPERIOR DE REPOSABRAZOS A ASIENTO		230 Mm	REPOSABRAZOS ESTABLECIDOS A 90°
RADIO DE GIRO MIN.		2950 Mm	CONFIGURACIÓN ESTÁNDAR
MÍN. GIRO ENTRE PAREDES		2250 Mm	CONFIGURACIÓN ESTÁNDAR
VOLTAJE NOMINAL DE BATERÍA	24 V	24 V	DOS BATERÍAS DE 12 V
ANCHURA REVERSA	2250 Mm		
ESPECIFICACIONES ADICIONALES	MÍN.	MÁX.	COMENTARIOS
MÁXIMA AUTONOMÍA POTENCIAL		55 km	PARÁMETROS DE LA INDUSTRIA (SECCIÓN 9.15).
TENSIÓN DE CORTE DEL CONTROL	16 V		SE DETIENE LA CONDUCCIÓN
CAPACIDAD DE BATERÍAS		75 Ah	VER OPCIONES
CONEXIONES DE LA BATERÍA CON FUSIBLES	-	100 A	FUSIBLE EN LÍNEA EN CADA BATERÍA
CONEXIÓN DEL FUSIBLE CABLE DEL CARGADOR DE LA BATERÍA	-	15 A	
CARGADOR DE BATERÍAS		8 A	CÍCLICO AUTOMÁTICO
ALTURA MÁX. DE BORDILLO		100 mm	
DISTANCIA DEL REPOSAPIÉS AL SUELO	100 mm	130 mm	
RECORRIDO SUSPENSIÓN TRASERA		50 mm	SIN CARGA
RECORRIDO SUSPENSIÓN DELANTERA		40 mm	SIN CARGA
TRACCIÓN TRASERA	-	-	SCOOTER DE 4 RUEDAS
FUERZA DE EMPUJE DE LA SCOOTER		100 N	EN RUEDA LIBRE
TEST DE TRANSPORTE		NO	
PRESIÓN DE LOS NEUMÁTICOS		40 psi	

* Supera las dimensiones recomendadas.

16.0 Garantía

ESTA GARANTÍA NO AFECTA DE FORMA ALGUNA A SUS DERECHOS LEGALES.

Tal y como se establece en estas condiciones de garantía, Sunrise Medical* proporciona una garantía para sus productos que cubre lo siguiente.

Condiciones de la garantía:

1. Si una o varias piezas tuviesen que ser reparadas o sustituidas como consecuencia de un defecto de fabricación y/o defecto de material dentro de un plazo de 24 meses a partir de la fecha en la que el comprador original adquirió el producto, las piezas afectadas se repararán o reemplazarán sin cargo alguno. La garantía solo cubre los defectos de fabricación.
2. Para poder hacer valer la garantía, póngase en contacto con su distribuidor autorizado de productos Sunrise Medical donde compró el producto, con los detalles exactos de la naturaleza del desperfecto. En caso de estar utilizando el producto fuera del área cubierta por el distribuidor autorizado de Sunrise Medical donde fue adquirido, las reparaciones o sustituciones podrán llevarse a cabo por otro distribuidor indicado por Sunrise Medical. Solo un distribuidor autorizado de Sunrise Medical podrá reparar el producto defectuoso.
3. Para las piezas reparadas o sustituidas dentro de este período de garantía, ofrecemos una garantía conforme a estas condiciones y para el período de garantía restante del producto (según lo dispuesto en el punto 1).
4. En cuanto a las piezas originales de repuesto que hubiesen sido sustituidas por cargo del cliente, éstas tendrán una garantía de 12 meses (después de la instalación) y conforme a estas condiciones de garantía.
5. Los reclamos de esta garantía no tendrán validez si la reparación o la sustitución del producto o de la pieza fuesen necesarias por las siguientes razones:
 - a. Uso y desgaste normal de elementos como baterías, almohadillados de reposabrazos, tapicerías, ruedas, zapatas de frenos, etc.
 - b. Cualquier sobrecarga del producto; compruebe la etiqueta CE para confirmar el peso máximo autorizado del usuario.
 - c. Falta de mantenimiento del producto o del componente por no haber llevado a cabo revisiones periódicas según las recomendaciones del fabricante, tal y como se especifica en el manual de instrucciones.
 - d. Utilización de piezas o componentes que no sean los originales del fabricante.
 - e. El producto o sus componentes han sufrido daños por negligencia, accidente o uso inapropiado.
 - f. Se han realizado cambios o modificaciones en el producto o en sus piezas, diferentes de las especificadas por el fabricante.
 - g. Reparaciones realizadas sin haber informado previamente de las circunstancias al Servicio de Calidad de Sunrise Medical.
6. Esta garantía está sujeta a las leyes del país en el que se ha adquirido el producto.

* Se refiere a la división de Sunrise Medical que ha suministrado el producto.

SELLO DEL DISTRIBUIDOR

17.0 Consejos e historial de mantenimiento

Esta sección tiene como fin ayudarle a anotar todas las operaciones de mantenimiento y reparaciones realizadas en la scooter. El agente de mantenimiento/ reparación rellenará esta sección y le devolverá el manual junto con la silla de ruedas.

NOTA: Comuníquese con su servicio técnico de mantenimiento/ reparación aprobado por Sunrise Medical para tareas de mantenimiento, reparaciones o garantía.

Modelo				
Número de serie				
Año	1	2	3	4
Fechas				
Control				
Botón On/Off				
Puerto de carga				
Funcionamiento				
Freno dinámico				
Configuración programable				
Baterías				
Daños físicos				
Conexiones				
Pruebas de descarga				
Ruedas/cubiertas				
Desgaste				
Presión				
Rodamientos				
Tuercas de Rueda				
Motores				
Cableado				
Ruidos				
Conexiones				
Frenos				
Escobillas				
Dispositivo de desembrague				
Chasis				
Estado				
Dirección				
Tapicería				
Asiento				
Respaldo				
Reposabrazos				
Elementos eléctricos				
Estado del cableado				
Conexiones				
Luces e indicadores				
Test de funcionamiento				
Hacia delante				
Marcha atrás				
Parada de emergencia				
Giro a la izquierda				
Giro a la derecha				
Pendientes				
Obstáculos				
Freno de estacionamiento				

18.0 Mantenimiento y Servicio

Tras realizar cualquier tipo de reparación o mantenimiento en la scooter, debe corroborar el correcto funcionamiento de la misma antes de usarla.

- Realice una inspección visual de la scooter para comprobar que las piezas están colocadas y fijadas correctamente, y que todas las piezas de sujeción están ajustadas de manera apropiada.
- Compruebe que el asiento esté instalado correctamente y a la medida necesaria.
- Encienda la scooter. ¿El indicador de batería parpadea? Esto significa que hay un fallo en el sistema electrónico.
- Consulte la sección 8.0 de solución de posibles problemas.
- Verifique el funcionamiento de los frenos de estacionamiento.
- Opere todas las funciones eléctricas, incluidas luces, indicadores para comprobar que funcionan correctamente.
- Conduzca la scooter para comprobar que funciona como antes.

¡ADVERTENCIA!

- Si tiene dudas con respecto a los requisitos de rendimiento de su scooter, contacte con su distribuidor autorizado de Sunrise Medical.
- Solo lleve a cabo las tareas de mantenimiento enumeradas a continuación además de la limpieza general.
- No intente realizar tareas de las que usted no está seguro.

18.1 ADAPTACIÓN A DISTINTOS USUARIOS

La scooter puede ser reutilizada por un segundo propietario. Puede extraer y colocar accesorios de manera rápida y sencilla, y puede adaptar los accesorios de los asientos según las necesidades del segundo propietario.



Entregue este Manual de instrucciones al segundo usuario.

NOTA: La garantía no es transferible.

Programa de mantenimiento e inspección	Diario	Semanal	Trimestral	Semestral	Anual
Verifique el indicador de nivel de batería y, de ser necesario, recargue.	*				
Compruebe que las palancas de control del manillar no estén dobladas ni dañadas.	*				
Compruebe que todos los componentes extraíbles estén correctamente instalados.	*				
Compruebe que el cinturón pélvico no esté desgastado y asegúrese de que la hebilla funciona correctamente.	*				
Compruebe el freno de estacionamiento hace clic al activarse y desactivarse.		*			
Verifique los neumáticos e ínfeles, de ser necesario.		*			
Asegúrese de que cualquier tuerca y perno visibles estén correctamente ajustados.		*			
Compruebe que todos los cables y conectores están seguros y ubicados de modo tal que no bloquean ningún movimiento.		*			
Limpie la scooter y la tapicería con frecuencia.		*			
Examine el terminal de la batería – Limpie si hay corrosión y aplique vaselina.			*		
Verifique si la tapicería, el asiento, el reposacabezas, las almohadillas del reposabrazos presentan signos de desgaste y compruebe que puede extraer y recolocar el asiento fácilmente.				*	
Un distribuidor autorizado de Sunrise Medical debe llevar a cabo la inspección, chequeo y asistencia técnica.					*

18.2 EXTRACCIÓN DE RUEDAS

⚠ ¡ADVERTENCIA!

- Generalmente, no es práctico tratar de reparar un neumático pinchado en el lugar del hecho. Sunrise Medical recomienda que solicite ayuda para transportar la scooter directamente a un agente de mantenimiento o a un sitio seguro para que el agente autorizado pase a retirarla en otro momento.
- Si tiene dudas con respecto a los requisitos de mantenimiento de su scooter, contacte con su distribuidor autorizado de Sunrise Medical.
- No intente realizar tareas de las que usted no está seguro.
- No intente reparar un pinchazo si la scooter ha quedado en un área poco segura. Lleve la scooter a una zona segura, alejada del tránsito y otros peligros.
- No intente reparar un pinchazo en áreas peatonales muy frecuentadas.
- No intente reparar un pinchazo si la scooter está causando una obstrucción.
- Si está utilizando un gato u otro equipo de elevación, siga siempre las instrucciones detalladas en su manual de usuario.
- Tenga en cuenta que la scooter podría caer del gato en cualquier momento.
- Mantenga las manos y los pies alejados de la scooter cuando ésta se encuentra elevada por el gato.
- No coloque el gato sobre una superficie irregular.
- Utilice siempre un bloque de apoyo o sostén junto con el gato.
- La scooter debe estar en modo de conducción, con el suministro eléctrico apagado (OFF) y sin las llaves puestas, antes de levantar la rueda del suelo.
- No levante más de una de las ruedas del suelo en ningún momento.

NOTA: Repita los siguientes procedimientos a la inversa para volver a colocar las ruedas, a menos que se especifique lo contrario.

18.2.1 EXTRACCIÓN DE LA RUEDA DELANTERA SERIE S

- Utilice un destornillador Phillips pequeño para aflojar los dos tornillos que fijan la tapa del buje y extraiga este último (Fig. 18.2).
- Use una llave Allen o llave de punta hexagonal de 6 mm para aflojar la tuerca, pero no la retire del todo (Fig. 18.3).
- Levante la rueda delantera colocando un gato bajo los puntos correspondientes de elevación, (Fig. 18.1 - 18.1.1),
- Una vez elevada la unidad, asegure el gato con bloques macizos para aumentar la estabilidad, (Fig. 18.4).
- Utilice una llave Allen o llave de punta hexagonal de 6 mm, o los dedos, para extraer la tuerca (Fig. 18.5).
- No pierda las arandelas de fijación (Fig. 18.6).
- Retire la rueda del eje cónico (Fig. 18.7).
- El conjunto de la rueda delantera se muestra en la Fig. 18.8.

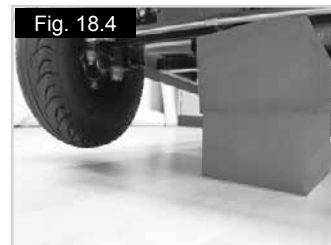
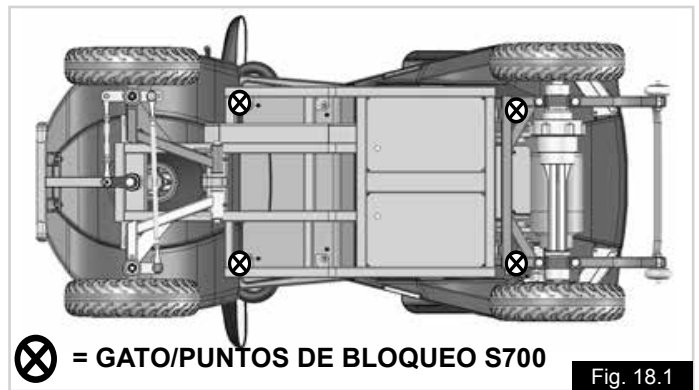

18.2.3 EXTRACCIÓN DE LA RUEDA TRASERA DE LA SERIE S

NOTA: Los puntos 1 y 2, y también 7 y 8 se aplicarán a la rueda derecha solamente, y no se necesitan para la rueda izquierda.

1. Extraiga el asiento (Sección 5.1).
2. Extraiga la cubierta de la batería (Fig. 5.3).
3. Utilice un destornillador Phillips pequeño para aflojar los dos tornillos que fijan la tapa del buje y extraiga este último (Fig. 18.9).
4. Use una llave Allen o llave de punta hexagonal de 6 mm para aflojar la tuerca, pero no la retire del todo (Fig. 18.10).
5. Levante la rueda trasera colocando un gato bajo los puntos correspondientes de elevación (Fig. 18.11).
6. Una vez elevada la unidad, asegure el gato con bloques macizos para aumentar la estabilidad (Fig. 18.11).
7. Localice los dos tornillos que sujetan el calibre del freno y afloje los tornillos con una llave Allen de 5 mm (Fig. 18.12).
8. Extraiga el calibre del freno (Fig. 18.13).
9. Use una llave Allen o llave de punta hexagonal de 6 mm, o los dedos para extraer la tuerca (Fig. 18.14).
10. Retire la rueda del eje cónico (Fig. 18.15).
11. Retire la llave de arranque del eje cónico (Fig. 18.16).
12. El ensamble de piezas de la rueda trasera derecha se muestra en la Fig. 18.17.

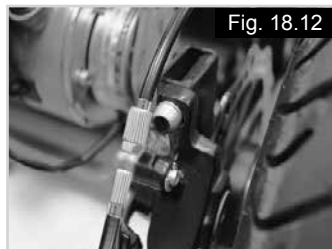

Fig. 18.17



18.3 CAMBIO DE LA CÁMARA (TODOS LOS MODELOS)

- Asegúrese de expulsar todo el aire almacenado presionando la válvula con un destornillador pequeño y apretando el neumático
- Utilice una llave Allen o llave de punta hexagonal de 6 mm para extraer los tornillos de la llanta
- Levante y extraiga la llanta.
- Levante y separe la llanta del neumático.
- Sostenga delicadamente la cámara por detrás de la válvula.
- Deslice cuidadosamente la cámara y extráigala del neumático.

Para volver a introducirlo:

- Coloque la cámara dentro del neumático apoyándola sobre la llanta.
- Alinee el eje de la válvula con la ranura de la llanta.
- El eje de la válvula debe apuntar hacia afuera.
- Coloque la llanta interior sobre el neumático, la cámara y la llanta exterior.
- Procure alinear la ranura para dejar salir el eje de la válvula y que coincida con la ranura de la llanta exterior.
- Compruebe que los montajes de los tornillos estén alineados en ambas llantas.
- Ajuste los tornillos de manera uniforme siguiendo la secuencia que se indica, con una pasada para cerrar las llantas y la segunda para ajustar por completo; tenga cuidado de no pellizcar la cámara.
- Lentamente infle según la presión adecuada.

¡ADVERTENCIA!

- No utilice sistemas de aire de alta presión, como los que se encuentran en los talleres, para inflar los neumáticos de la scooter.
- Siempre utilice una nueva cámara.

18.4 VERIFICACIÓN DE NEUMÁTICOS

Verifique los neumáticos por lo menos una vez a la semana en busca de signos de desgaste y daños.

Busque indicaciones de:

- Desgaste excesivo de la banda de rodamiento de los neumáticos.
- Desgaste irregular en la superficie de los neumáticos.
- Cortes u orificios en la banda de rodamiento de los neumáticos.
- Cortes u orificios en las paredes de los neumáticos.
- Objetos punzantes clavados en los neumáticos.
- Presión de los neumáticos.
- Los tornillos y tuercas de los neumáticos deben estar ajustados correctamente.
- Daños en las llantas.
- Materiales extraños o contaminantes. (Fig. 18.40 - 18.41)

⚠ ¡ADVERTENCIA!

- Establezca la scooter en modo de conducción, apáguela y quite la llave antes de efectuar los controles.
- Nunca use la scooter si detecta algún defecto en los neumáticos después de llevar a cabo las verificaciones anteriores.
- Use guantes de protección si tiene que tocar los neumáticos o la carrocería inferior y, a continuación, lávese cuidadosamente las manos.

18.5 TAMAÑO DE RUEDAS

S400	Tamaño de rueda
Delantera	10 Pulgadas / 25 cm
Trasera	10 Pulgadas / 25 cm
S425	Tamaño de rueda
Delantera	12 Pulgadas / 30 cm
Trasera	12 Pulgadas / 30 cm
S700	Tamaño de rueda
Delantera	13 Pulgadas / 33 cm
Trasera	13 Pulgadas / 33 cm



19.0 Placa de Identificación

La placa de identificación está situada en el tubo del asiento de la scooter, como también en una etiqueta en el manual del usuario. La placa de identificación indica la designación exacta del modelo, además de otros datos técnicos. Al solicitar repuestos, o en caso de reclamos, indique los siguientes datos:

SUNRISE MEDICAL CE

SCOOTER

Sunrise Medical Logistics BV
Groningenhaven, Nieuwegein
3433 PE, Netherlands
+31 (0)30 - 60 82 100

MAX PAYLOAD
330kg

REAR AXLE LOAD: 240kg
FRONT AXLE LOAD: 90kg

S400

2015

136kg

8 degrees

MAX 4 MPH / 6 KPH

CN: S400001
FIN: S400001

SN: S4151223003

Barcode: 5 1 2 3 4 5 6 7 8 9
Serial#partnumber

NOTA: El diagrama de número de serie anterior es solamente un ejemplo. Los pesos y cifras reales variarán según el tipo de producto.

Debido a nuestra política de continua mejora del diseño de las sillas de ruedas que desarrollamos, las especificaciones de cada producto pueden variar levemente de los ejemplos aquí ilustrados. Todos los datos de peso, dimensiones y rendimiento son aproximados y constituyen una guía solamente. Sunrise Medical cumple con la Directiva de la UE sobre Dispositivos Médicos, 93/42/CEE

CE Todas las sillas de ruedas deben utilizarse según lo estipulado en los manuales de instrucciones del fabricante.







